



Leuchtturm



Samletilbehør til frimærker, postkort og breve

2024

Tilbehør til frimærker

Fortryksalbum Leuchtturm, Kabe og Moc, albumsystemer, indstiksbøger og -kort, Hawid klemommer osv.

Tilbehør til yderligere samleområder

Leuchtturm markedsfører alt, hvad samlere har brug for – simpelthen alt!

Yderligere tilbehør

Test og etikettering
Opbevaring og transport
Optisk tilbehør

Leuchtturm

„Vores passion lige fra begyndelsen.“

Timka og Helmut samler
alu-låg fra kaffecreme-kander.



Samleriet er
en del af dig.



Frimærker hylder historien, mønter får regenter og historiske personer til at shine, og samlekort hylder sportsikoner. Uanset hvad du samler på, repræsenterer det at samle så meget mere end blot at opbevare ting. At samle er en passion. Gennem mere end hundrede år har Leuchtturm fremstillet tilbehør til samlere.

Se mere på nordfrim.dk

Kære samler!

I international sammenhæng står mærket Leuchtturm for de højeste kvalitetsstandarder inden for samlesystemer til filateli og numismatik. Gennem mere end hundrede år har mennesker over hele kloden fæstet lid til vores kvalitetsprodukter og opbevarer eller transporterer deres samlinger med Leuchtturm-tilbehør.

Det omfatter eksempelvis samlealbum, lommer, samleboxer, samleui'er og samlemapper plus et stort udvalg af møntkapsler og kataloger. Dertil kommer optisk tilbehør som lup, mikroskoper og lamper samt rengørings- og plejeprodukter. Vores filatelistiske sortiment afrundes af fortryksalbum fra Kabe og Moc samt alle produkter af mærket Hawid.

Denne brede vifte af produkter udvides jævnligt med tilbehør til andre samlegenstande som eksempelvis flaskekapsler, ølbrikker, champagnepropper, underskriftskort, billetter, mineraler, reversnåle og meget mere. Vi er simpelthen overbeviste om, at der i alle mennesker gemmer sig en samler!

Men denne hobby er også i konstant forandring. Der dukker jævnligt nye samleområder op, og skik og brug ændrer sig. Leuchtturm reagerer på ny strømninger med produkter, der imødekommer kundernes ønsker. To principper går altid igen: tradition og innovation.

I årenes løb har mærket udviklet sig til markedsfører over hele verden inden for sit område. Vores produkter forhandles i mere end hundrede lande i specialbutikker for frimærker og mønter.



Kurt Stürken



Axel Stürken



Max Stürken

NORDFRIM A/S
Kvindevadet 42, DK-5450 Otterup

Tlf. + 45 64 82 12 56

nordfrim.dk
mail@nordfrim.dk

Indhold



1 Leuchtturm fortryksalbum

Fortryksalbum	6 – 9
Fortryksblade	43 – 54
Supplementer	54 – 56
Folieårgange	57



2 Albumsystemer

Optima	19 – 20
Vario	21
Grande	22 – 23
Folio	24
Kanzlei	24
Maximum	25
Album til breve, postkort og førstedagskuverter	26 – 27

3 Indstiksbøger og indstikskort

Basic	28 – 29
Comfort	30 – 31
Leder	31
Premium	32
Samlekufferter	33
Indstikskort	34
Lommer	34

4 Udform selv album

Indbindingssystemer til fortryksblade	10 – 12
Blanke blade	13
LB blade	14
R kort	15
Hawid klemommer	16 – 18



5 Optisk tilbehør

Vandmærketester Sherlock	35
Lupper	36 – 38
Mikroskoper og UV-lamper	39

6 Kabe

Fortryksalbum	58
Fortryksblade	59 – 60

7 Moc

Fortryksalbum	61
Fortryksblade	62 – 63

8 Andet tilbehør

Opbevaring og sikkerhed	40
Pincetter	41
Arkalbum	42
Frimarkekatalog (DNK)	68

Bemærk: Samlegenstande og frimærker er udelukkende medtaget for at præsentere produkterne optimalt og medfølger ikke. Dimensionerne er anført i følgende rækkefølge, medmindre andet fremgår: længde x højde x bredde (eller dybde).



Leuchtturm fortryksalbum:
Et samlesystem med en lang tradition

En ambitiøs tilgang til filateli

Perfect DP fortryksalbum

Tyskland, Østrig og Schweiz

Komplet album inklusive fortryksblade med målfaste Hawid klemlommer, blåt skruebind med rygpræg, kassette medfølger

 315 × 325 × 70 mm

Tyskland

a 1949–1979

Nr. 324495

2240 DKK

b 1980–1994

Nr. 327307

1760 DKK

c 1995–2004

Nr. 318189

2000 DKK

d 2005–2014

Nr. 363242

1760 DKK

e 2015–2022

Nr. 357274

2560 DKK

Østrig

f 1850–1938

Nr. 300374

1760 DKK

g 1945–1979

Nr. 313289

2560 DKK

h 1980–2004

Nr. 303524

2560 DKK

i 2005–2014

Nr. 363244

1760 DKK

j 2015–2022

Nr. 357275

1360 DKK

Tillægsblade – Vi holder dig opdateret!

Med de årlige tillæg holder du dine fortryksalbum på forkant med udviklingen. Hvert år udgives fortryksblade til seneste års frimærkeudgivelser. Når du køber et fortryksalbum tegner du automatisk et abonnement, som sikrer dig kommende års fortryksblade, så dit album altid er opdateret. Abonnementet er ikke bindende og vi leverer kun så længe du ønsker det.

Vi tilbyder her et omfattende filatelistisk produkt skræddersyet til frimærkesamlere, hvor intet er overladt til tilfældighederne.

Vores store udvalg af fortryksalbum dækker over mange forskellige samleområder og er redaktionelt bearbejdet af vores erfarne fagredaktører for at imødekomme kravene fra erfarne og kyndige filatelister.

En ambitiøs tilgang til filateli kræver et professionelt grundlag med fokus på detaljer. Vores fortryksalbum er skabt med omhu og ekspertise, hvilket afspejles i valget af materialer og produktionskvalitet og lever op til højeste kvalitetsstandarder. Disse fortryksalbum er skabt til at modstå mange års brug fra den dedikerede samler.





o p q a-e r s-u f-j k-n



k-n

f-j



r

p

Schweiz

k	1843–1959	
	Nr. 338994	2240 DKK
l	1960–1999	
	Nr. 339006	2560 DKK
m	2000–2019	
	Nr. 334340	2600 DKK
n	2020–2022	
	Nr. 366043	720 DKK

Det Tyske Rige

o	1872–1918	
	Nr. 308398	800 DKK
p	1919–1932	
	Nr. 321433	1360 DKK
q	1933–1945	
	Nr. 324003	1600 DKK

Berlin

r	1948–1990	
	Nr. 308978	2240 DKK

DDR

s	1949–1969	
	Nr. 330424	2640 DKK
t	1970–1979	
	Nr. 300834	2400 DKK
u	1980–1990	
	Nr. 311694	2400 DKK

1 Danmark

a Perfect DP fortryksalbum

Danmark komplet 1851–2022

3 komplette album inkl. fortryksblade med Hawid klemommer, skruebind, narvet kunstlæder, guldfarvet rygpræg, 3 kassetter medfølger

LLL 315×325×70 mm

Nr. 341KA SF

3040 DKK

b Perfect DP fortryksalbum

Julemærker fra Danmark 1904–2022

Med fortryksblade fra 1904 og fra 1951 med plads til helark, med Hawid klemommer, kassette medfølger

LLL 315×325×70 mm

Nr. 341J SF

2061 DKK

c Fortrykt bladsæt

Julemærker fra Danmark 1904–2022

Med Hawid klemommer

Nr. 31 34 94

1725 DKK

2 Grønland

a Perfect DP fortryksalbum

Grønland komplet 1905–2022

2 komplette album inkl. fortryksblade med Hawid klemommer, skruebind, narvet kunstlæder, guldfarvet rygpræg, 2 kassetter medfølger

LLL 315×325×70 mm

Nr. 341GKA SF

1879 DKK

b Perfect DP fortryksalbum

Julemærker fra Grønland 1974–2022

Med fortryksblade fra 1974 og fra 1979 med plads til helark, med Hawid klemommer, kassette medfølger

LLL 315×325×70 mm

Nr. 341GJ SF

1662 DKK

c Fortrykt bladsæt

Julemærker fra Grønland 1974–2022

Med Hawid klemommer

Nr. 41GJ SF

1488 DKK

3 Færøerne

1 a



2 a





- a **Perfect DP fortryksalbum
Færøerne komplet 1919–2022**
2 komplette album inkl. fortryksblade
med Hawid klemommer, skruebind,
narvet kunstlæder, guldfarvet rygpræg,
2 kassetter medfølger

U 315 × 325 × 70 mm

Nr. 341FKA SF

2342 DKK

- b **Perfect DP fortryksalbum
Julemærker fra Færøerne 1976–2022**
Med fortryksblade fra 1976 til 2022
med plads til helark, med Hawid
klemommer, kassette medfølger

U 315 × 325 × 70 mm

Nr. 341FJ SF

1432 DKK

- c **Fortrykt bladsæt
Julemærker fra Færøerne 1976–2022**
Med Hawid klemommer

Nr. 30 54 15

1150 DKK

Tillægsblade – Vi holder dig opdateret!

Med de årlige tillæg holder du dine
fortryksalbum på forkant med udviklin-
gen. Hvert år udgives tillægsblade til
seneste års frimærkeudgivelser. Når
du køber et fortryksalbum tegner du
automatisk et abonnement, som sikrer
dig kommende års fortryksblade, så
dit album altid er opdateret. Abonne-
mentet er ikke bindende og vi leverer
kun så længe du ønsker det.

3 a



1 Perfect DP skruebind Classic

Praktisk mekanisme, plads til 120 fortryksblade, kassette medfølger

U 315 × 325 × 70 mm

- a Nr. 334601 (grøn)
- b Nr. 333520 (blå)
- c Nr. 334295 (rød)
- d Nr. 325489 (sort)

pr. stk. **520 DKK**

2 Perfect DP skruebind**Med landepræg**

Med farvet omslags- og rygpræg, kassette medfølger, uden indhold

U 315 × 325 × 70 mm

- a **Tyskland**
Nr. 329746
- b **Schweiz**
Nr. 337562
- c **Frankrig**
Nr. 303060
- d **Kejserriget 1871–1918**
Nr. 301397
- e **Weimarrepublikken 1918–1933**
Nr. 333602
- f **Det Tredje Rige 1933–1945**
Nr. 317671
- g **Berlin**
Nr. 307887
- h **DDR**
Nr. 312249
- i **Østrig**
Nr. 311267

pr. stk. **520 DKK**

Praktisk mekanisme



1 a-d



Produktvideo

2 a-i

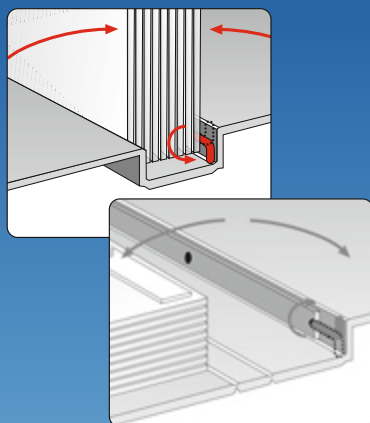

Kassette medfølger

**Tip:**

Praktisk mekanisme til simpel indføjeelse eller udtagelse af fortrykte blade. Boglignende udseende.





3
a-d

3 Perfect DP skruebind

Narvet kunstlæder,
plads til 120 fortryksblade

┌┌┌ 288×315×60mm

- a Nr. 302565 (sort)
- b Nr. 314646 (blå)
- c Nr. 304973 (rød)
- d Nr. 303268 (grøn)

pr. stk. **400 DKK**

4 Kasette

Passer til alle albumindbindinger, øger beskyttelsen mod støv og smuds

┌┌┌ 315×325×70mm

- a Nr. 322521 (sort)
- b Nr. 336157 (blå)
- c Nr. 309977 (rød)
- d Nr. 317192 (grøn)

pr. stk. **200 DKK**

5 Perfect DP skruebind kasette medfølger (sæt)

- a Nr. 313087 (sort)
- b Nr. 303418 (brun)
- c Nr. 333394 (blå)
- d Nr. 302499 (rød)
- e Nr. 304804 (grøn)

pr. stk. **560 DKK**



a-d 4



a-e 5

6 Perfect DP skruebind Med landebetegnelse

Med guldfarvet rygpræg,
kasette medfølger

a Tyskland – Forbundsrepublikken
Nr. 316963

b Frankrig
Nr. 323862

c Storbritannien
Nr. 341420

pr. stk. **560 DKK**

Guldfarvet rygpræg



a-c 6

1 Excellent DE**Ringbind Classic**

13-ringsystem, to arkvindere, plads til 100 fortryksblade, kassette medfølger

LLL 315 × 325 × 60 mm

- a Nr. 333439 (sort)
- b Nr. 300726 (grøn)
- c Nr. 302402 (rød)
- d Nr. 333295 (blå)

pr. stk. **480 DKK**

2 Excellent DE**Ringbind**

Narvet kunstlæder, 13-ringsystem, to arkvindere, plads til 100 fortryksblade, kassette medfølger

LLL 315 × 325 × 60 mm

- a Nr. 318370 (sort)
- b Nr. 306890 (brun)
- c Nr. 321241 (blå)
- d Nr. 308630 (rød)
- e Nr. 334966 (grøn)

pr. stk. **560 DKK**

3 LE landetiketter

Til passende etikettering af fortryksalbum, indstiksbøger osv., tekst i guldfarvet præg på glasklar folie, selvklæbende, inklusive bindnummer

a Tyske områder

F.eks. Det Gamle Tyskland, Bayern, Det Tyske Rige, Forbundsrepublikken, Berlin, DDR osv.

Nr. 327923

b Skandinavien, Baltikum, Storbritannien, BeNeLux

F.eks. Åland, Danmark, Estland, Island, Isle of Man, Gibraltar, Holland osv.

Nr. 314091

c Frankrig, Østrig, Schweiz, Liechtenstein, Sydeuropa

F.eks. Andorra, Frankrig, Monaco, Algeriet, Italien, San Marino, Vatikanet osv.

Nr. 308868

d Sydøsteuropa, Østeuropa, Europa-motiv, UNO

F.eks. Grækenland, Tyrkiet, Bulgarien, Polen, Rumænien, Rusland, UN Genève osv.

Nr. 315544

e Amerika, Australien, Asien, Afrika

F.eks. Argentina, Canada, Mexico, USA, Australien, Kina, Indonesien, New Zealand, Singapore osv.

Nr. 319025

f Diverse

F.eks. afstemningsområder, prospektkort, breve, postkort, 10-styksblokke osv.

Nr. 306729

pr. stk. **40 DKK**



Til individuel etikettering



4 Albumblade med landebetegnelse

Til individuel udformning

┌┐ 270×297 mm

a Tyskland

Nr. 337477

b Tyskland – Forbundsrepublikken

Nr. 338024

c Schweiz

Nr. 317275

d Frankrig

Nr. 333055

e Storbritannien

Nr. 304225

(12-stykspakning)

pr. stk. **80 DKK**

5 Neutrale albumblade

Til individuel udformning

┌┐ 270×297 mm

a Uden tryk

Nr. 331407

b Med sort randlinje

Nr. 334112

c Med nettryk

Lysegråt net, grå rand

Nr. 304004

(50-stykspakning)

pr. stk. **240 DKK**

d Sort karton

Med gylden randlinje

Nr. 308094 (12-stykspakning)

104 DKK

e Pergamyn mellemlad

Til beskyttelse af albumbladene

Nr. 333134 (50-stykspakning)

240 DKK

f Bladlommer

13-ringmekanisme, af polyester,
blødgørerfri, glasklare

Nr. 303753 (5-stykspakning)

96 DKK

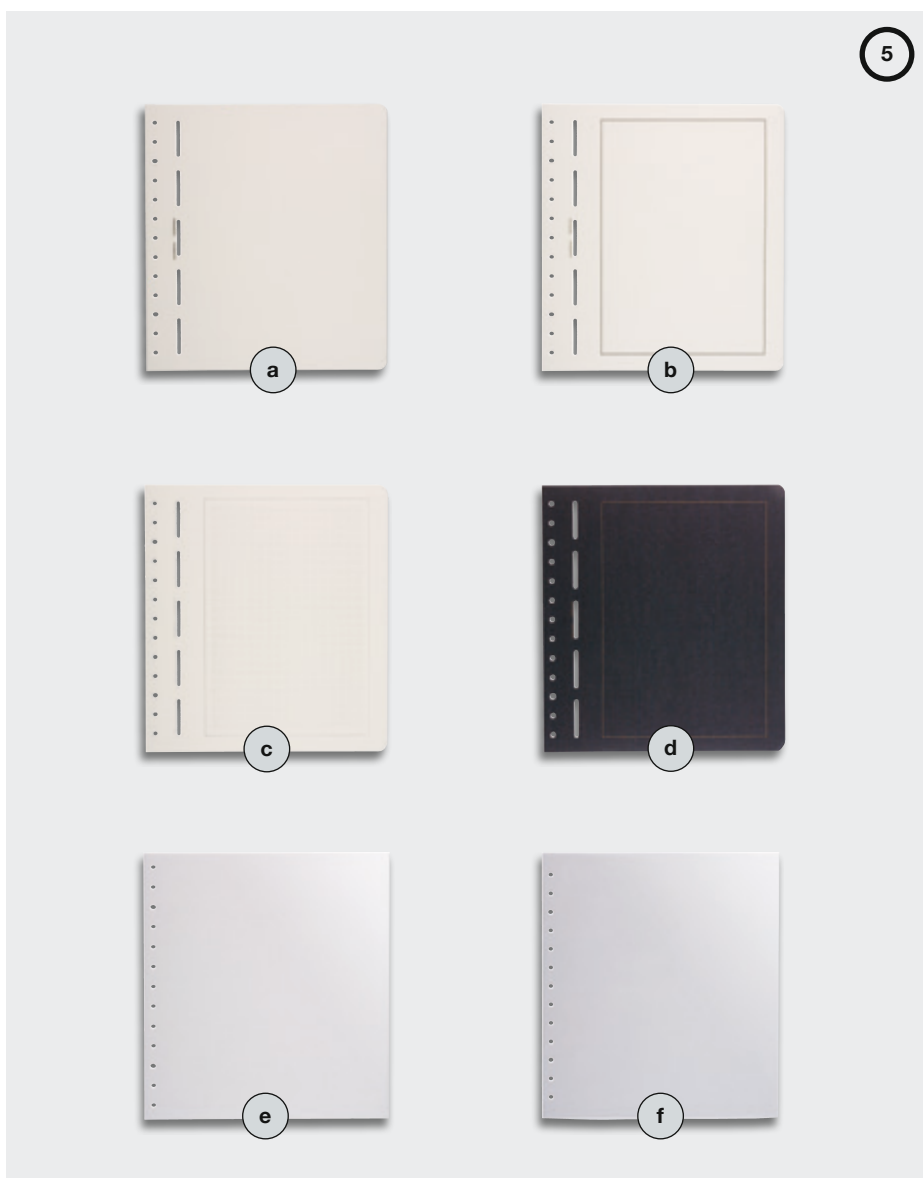

Neutrale albumblade

Vores neutrale albumblade giver dig mulighed for at udvide dit fortryksalbum helt efter dit eget hoved med mærkevarianter, kort, breve og fotografier eller udforme en helt individuel samling. Til optimal opbevaring af dine samlegensstande anbefales det at bruge folielommer. Albumbladene kan desuden beskyttes med pergamyn mellemlad eller for virkelig at være på den sikre side anbringes i bladlommer.

Tip: Kan kombineres perfekt sammen med vores Hawid klemflommer.

LB blade

Kartonark i albumstørrelse, inklusive lommer af polyester med forskellige inddelinger

270 × 297 mm

a 1 lomme (254 × 190 mm)

LB 1

Nr. 313874

b 2 lommer (124 × 190 mm)

LB 2

Nr. 311502

c 3 lommer (81 × 190 mm)

LB 3

Nr. 307865

d 4 lommer (59 × 190 mm)

LB 4

Nr. 337872

e 5 lommer (46 × 190 mm)

LB 5

Nr. 307332

f 6 lommer (37 × 190 mm)

LB 6

Nr. 315636

g 7 lommer (31 × 190 mm)

LB 7

Nr. 330332

h 8 lommer (26 × 190 mm)

LB 8

Nr. 313996

i 1 lomme (293 × 205 mm)

LB 1 Max

Nr. 323730

j 1 lomme (293 × 236 mm)

LB SH

Nr. 314287

k 2 lommer (144 × 236 mm)

LB SH 2

Nr. 324854

l 1 lomme (220 × 157 mm)

LB førstedagskuverter

Nr. 303892

(10-stykspakning) pr. stk. **200 DKK**

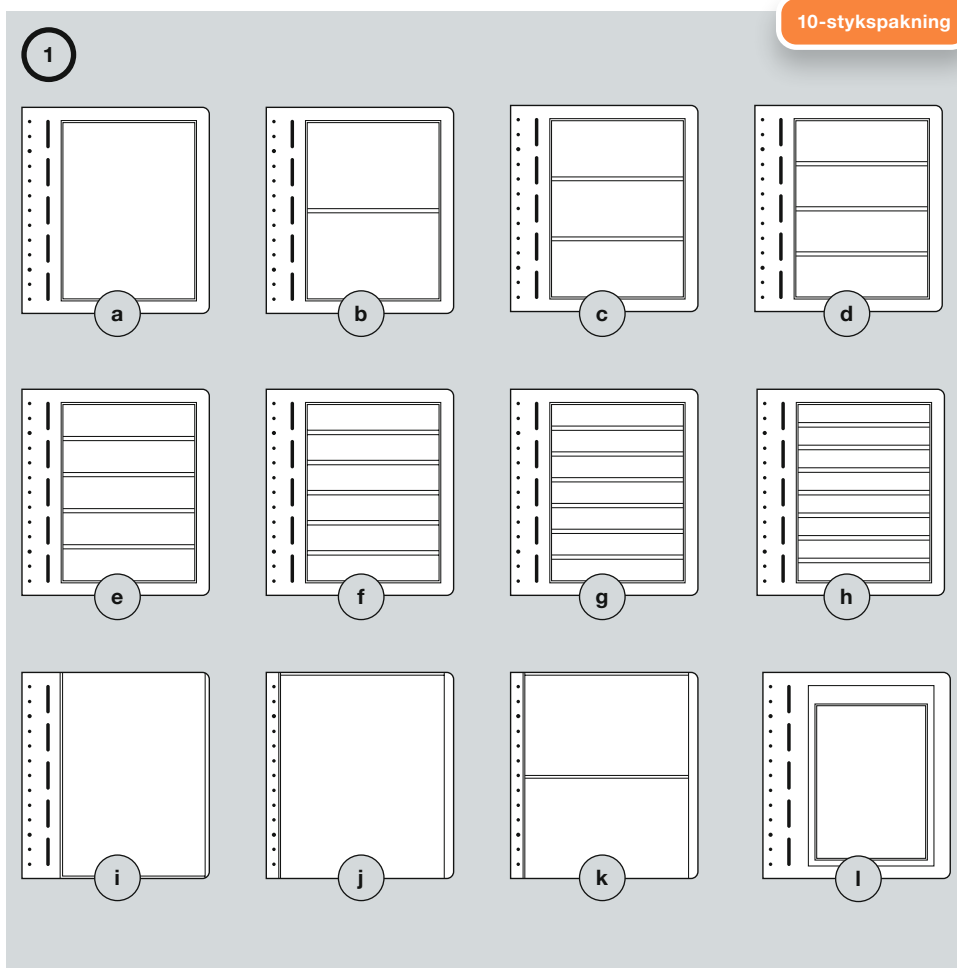

LB blade

LB blade er kartonark i albumstørrelse med en påsvejset lomme. Folierne i vores LB blade består 100% af polyester. Førende arkiver og museer over hele verden anbefaler polyester til permanent opbevaring af frimærker, kvitteringer og andre værdifulde dokumenter.



a

2

5-stykspakning

2 Alpha indstikskort

Kan benyttes på begge sider, lærredshængsel og dobbelt pergamyn mellemblade passer til alle albumbind

U 270×297 mm

a Hvid karton

Med 9 pergamynstrimler
Nr. 319474

b Sort karton

Med 9 pergamynstrimler
Nr. 329910

(5-stykspakning)

pr. stk. **96 DKK****3 R kort**

Plastlommer passende til Excellent DE ringbind med 13-ringmekanisme, sort eller gennemsigtig bærefolie, inklusive gennemsigtige lommer i forskellige inddelinger

U 270×297 mm

a 1 lomme (287×248 mm)

Nr. 359382 (gennemsigtig)
Nr. 359386 (sort)

b 2 lommer (142×248 mm)

Nr. 359383 (gennemsigtig)
Nr. 359387 (sort)

c 3 lommer (94×248 mm)

Nr. 359384 (gennemsigtig)
Nr. 359388 (sort)

d 4 lommer (68×248 mm)

Nr. 359389

e 6 lommer (44×248 mm)

Nr. 359391

f 7 lommer (36×248 mm)

Nr. 359392

g 8 lommer (31×248 mm)

Nr. 359393

(5-stykspakning)

pr. stk. **144 DKK**

3

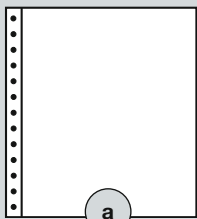

a

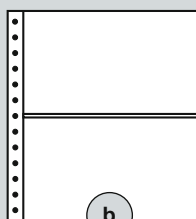

b

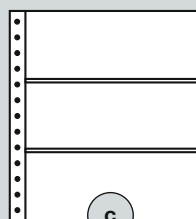

c

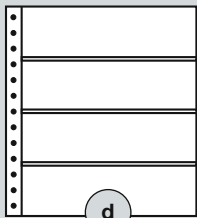

d

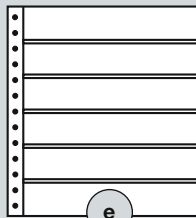

e

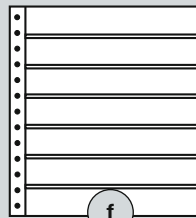

f

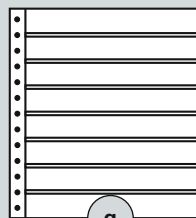

g

5-stykspakning

Alpha indstikskort og R kort

Hvis du på et tidspunkt skulle ændre den overordnede plan for din samling, bevarer du altid fleksibiliteten med Alpha-indstikskort og et tilhørende albumbind. Med denne kombination opnår du en indstiksbog, hvori du når som helst kan udskifte enkelte sider og sætte sider ind eller tage sider ud.



Hawid klemlommer

Én idé ændrede filatelién

Ved første øjekast ser etableringen af Hawid ud som en af de utallige succes historier fra den tid, hvor opfindere og visionære forretningsfolk i det sønderbombede Tyskland kick-startede den økonomiske genrejning og lagde grundstenen for kvalitetsstempet „Made in Germany“. Men det, som Hans Widmaier startede i Berlin i 1945, skulle vise sig at revolutionere en af verdens ældste hobbyer.

Widmaier var ikke kun ingeniør – han var også en lidenskabelig frimærkesamler. Samlerhobbyen udgjorde en så stor del af Widmaiers liv, at han brugte sin faglige viden til at løse et meget konkret problem: Kun den bedste beskyttelse var god nok til hans omfattende frimærkesamling. Så fik han en idé - det måtte kunne virke. Polystyrenfolie kendte han fra sin tid hos Siemens til beskyttelse af søkabler. Og når et materiale kunne modstå det enorme tryk nogle tusinde meter under havets overflade, måtte det også kunne beskytte genstande nedgravet på tørt land. Som sagt, så gjort: Widmaier begravede sin egen frimærkesamling, pakket ind i polystyrenfolie, nogle meter under jordens overflade. Og resultatet af hans egne forsøg var opsigtsvækkende: Frimærkerne havde overlevet tiden i deres skjulested fuldstændig uskadt. Ideen om at beskytte frimærker så dagens lys, og efter indledende udfordringer og omkostningsfuldt pionerarbejde indledte Hawid Klemlommer deres sejrsgang over hele verden. De findes i enhver ordentlig frimærkesamling og har i mange årtier været en del af Leuchtturms sortiment.

75-årsdagen for Hawid Klemlommer markerede nye tider: Virksomheden Hawid Hans Widmaier GmbH indstillede sine forretningsaktiviteter. Nyheden vakte opmærksomhed i filateliens verden. Selvom der længe havde været alternative produkter, også fra Leuchtturm, forblev mange samlere trofaste over for det traditionsrige mærke med øjet i logoet. Det var derfor en stor lettelse, da Ingrid Widmaier, datter af virksomhedens grundlægger og langvarig

direktør for Hawid, accepterede at overdrage mærket til Leuchtturm Gruppe. Siden den 1. september 2021 har Leuchtturm fortsat Hans Widmaiers filatelistiske arv i form af de populære Hawid Klemlommer. Klemlommerne er lavet af polystyren (PS), som er pH-neutralt og fri for blødgøringsmidler. Det omfattende sortiment inkluderer strimler, blokke og tilskårne lommer.

Klemlommerne fås med både sort og gennemsigtig folie. Foruden klemlommerne finder du også et skæreapparat til nøjagtig og målfast tilskæring af klemlommerne, en speciallim til montering af klemlommerne på albumark samt en limstift til at sammenføje to folier.

Leuchtturm og Hawid har haft et langvarigt samarbejde. Fra 1960'erne, indtil Leuchtturm etablerede sin egen produktion af klemlommer, brugte Leuchtturm Hawid-lommer i sine fortryks album. Takket være sine globale distributionsforbindelser sikrede Leuchtturm, at Hawid var kendt på alle relevante filatelistiske markeder. Det var derfor en ære for markedslederen med base i Geesthacht at kunne fortsætte med at tilbyde Hawid til frimærkesamlere over hele verden. Kurt Stürken, Senior Partner hos Leuchtturm, udtrykte sin glæde, da han i 2021 underskrev kontrakten med Ingrid Widmaier fra Hawid: „Nu samles det der hører sammen!“



strimmellængde × frimærkehøjde	Nr. sort	Nr. glasklar	strimmellængde × frimærkehøjde	Nr. sort	Nr. glasklar
Hawid striber (25 styk) 64 DKK			Hawid striber (10 styk) 64 DKK		
217 × 21 mm	338554	326337	217 × 60 dmm	328987	311954
217 × 24 mm	335261	310224	217 × 64 dmm	340169	340172
217 × 25 mm	312198	316987	217 × 66 dmm	302426	309518
217 × 26 mm	323419	300986	217 × 68 dmm	340170	340173
217 × 27 mm	317187	333260	217 × 70 dmm	316852	334941
217 × 28 mm	366348	366342	217 × 72 dmm	311100	336582
217 × 29 mm	309167	328498	217 × 75 dmm	333277	316874
217 × 30 mm	324076	315369	217 × 76 dmm	366354	366347
217 × 31 mm	303713	310028	217 × 78 dmm	307779	302532
217 × 32 mm	340164	340165	217 × 82 dmm	316488	303262
217 × 33 mm	321470	303297	217 × 86 dmm	332423	328279
217 × 34 mm	300624	340166	Hawid SL striber 80 DKK		
217 × 35 mm	307169	321505	265 × 80 dmm (10 styk)	336859	300223
Hawid striber (25 styk) 80 DKK			265 × 85 dmm (10 styk)	322901	319747
217 × 36 mm	336455	328328	265 × 90 dmm (10 styk)	337125	308944
217 × 37 mm	366349	366343	265 × 95 dmm (10 styk)	315897	322092
217 × 39 mm	302045	305002	265 × 100 dmm (10 styk)	336316	306550
217 × 40 mm	300452	303302	265 × 105 dmm (8 styk)	316726	314845
217 × 41 mm	337387	337353	265 × 110 dmm (8 styk)	320909	328130
217 × 42 mm	366350	-	265 × 115 dmm (8 styk)	308720	336728
217 × 43 mm	320893	319764	265 × 120 dmm (8 styk)	304918	324676
217 × 44 mm	326937	300427	265 × 125 dmm (8 styk)	309006	336334
217 × 46 mm	366351	366345	265 × 130 dmm (7 styk)	316229	324540
217 × 48 mm	301752	302144	265 × 135 dmm (7 styk)	322955	326217
217 × 49 mm	308536	317809	265 × 140 dmm (7 styk)	334794	313911
217 × 51 mm	366352	366346	265 × 145 dmm (7 styk)	318401	312184
217 × 52 mm	337699	303174	265 × 150 dmm (7 styk)	336335	316793
217 × 53 mm	340168	340171	265 × 155 dmm (6 styk)	340174	340176
217 × 55 mm	302092	315368	265 × 160 dmm (6 styk)	340175	340177

Hawid bloklommer

strimmellængde × frimærkehøjde	Nr. sort	Nr. glasklar
Bloklommer 64 DKK		
130 × 85 dmm (10 styk)	330124	329381
148 × 105 dmm (10 styk)	319405	331350
160 × 120 dmm (10 styk)	302694	331828
162 × 115 smm (10 styk)	327637	310328
165 × 95 smm (10 styk)	312937	301081
Bloklommer 120 DKK		
210 × 170 dmm (10 styk)	303792	303422
148 × 210 dmm (10 styk)	331731	327610
297 × 210 dmm (5 styk)	332741	327704

Hawid klemlomme-sortiment

Pakningsindhold	Nr. sort	Nr. glasklar	Pris
50 striber (å 217 mm længde) 10 × 30 mm, 10 × 40 mm, 10 × 52 mm, 10 × 70 mm, 10 × 86 mm	366369	366368	128 DKK
100 striber (å 217 mm længde) 10 × 26 mm, 10 × 30 mm, 10 × 35 mm, 10 × 40 mm, 10 × 44 mm, 10 × 52 mm, 10 × 60 mm, 10 × 70 mm, 10 × 76 mm, 10 × 86 mm	366371	366370	240 DKK
200 striber (å 217 mm længde) 20 × 26 mm, 20 × 30 mm, 20 × 35 mm, 20 × 40 mm, 20 × 44 mm, 20 × 52 mm, 20 × 60 mm, 20 × 70 mm, 10 × 76 mm, 10 × 86 mm, 10 × 100 dmm, 10 × 130 dmm	366373	366372	400 DKK
500 striber (å 217 mm længde) 40 × 26 mm, 40 × 30 mm, 50 × 35 mm, 40 × 40 mm, 50 × 44 mm, 40 × 52 mm, 40 × 60 mm, 40 × 70 mm, 30 × 76 mm, 30 × 86 mm, 30 × 80 mm d, 30 × 100 d mm, 20 × 130 dmm, 20 × 160 d mm	366379	366378	800 DKK

**Hawid klemlommesortimentet**

- Hawid striber**
217 mm længde, i forskelligen højder. Her er strimlerne 4 mm højere end den anførte dimension på frimærket. Bredden klipper du selv til.
- Hawid bloklommer**
I forskellige størrelser til helsager, blokke, miniark osv.
- Hawid tilskårne klemlommer**
til alle gængse markedsformater. Også her er klemlommen 4 mm større end frimærket, således at frimærket sidder centreret i rammen.

Brugen af gennemsigtige klemlommer giver rig mulighed for udformning af f.eks. fortryksblade. De sorte klemlommer derimod får takningen af frimærket til at træde tydeligt frem og giver frimærket en „ramme“.

Hawid klemlommer – sammenfatning af alle fordelene

- Årelang erfaring med produktion af klemlommer
- Kvalitet „Made in Germany“
- Omfattende klemlommesortiment
- Sikker fastholdelse af frimærket takket være den solide holdesøm
- Maksimal beskyttelse mod fastklæbning, farveændring, støv og fugt. Materiale: 100 % polystyren (uden blødgørere, syre eller stabilisatorer)
- Refleksfri overflade forebygger genskin
- Specialgummiering af folien på bagsiden (lige til at befugte og lime på!)

1 Hawid speciallim

Til montering af klem-lommer på albumark, 12-ml-tube

Nr. 326347

40 DKK

2 Hawid limstift

Til sammenklæbning af to folier, f.eks. for at danne en dobbeltsøm af en normal klem-lomme

Nr. 330058

48 DKK

3 Folieskærer 180

Til tildannelse af klem-lommer, selvslibende kniv (rustfri), til præcist tilskårne klem-lommer op til 180 mm, med påmonterbart målebord, måleskinne med mm-skala, forskydeligt anslag

Nr. 319565

240 DKK

Udform selv album

strimmellængde × frimærkehøjde	Nr. sort	Nr. glasklar
Hawid tilskårne klem-lommer (50 styk) 32DKK		
26 × 21,5 mm	334161	316068
20 × 24 mm	321704	334327
21 × 24 mm	326712	328953
29 × 24 mm	329668	-
40 × 24 mm	325413	-
41 × 24 mm	330922	330995
20 × 26 mm	302160	303458
21,5 × 26 mm	305327	318758
22 × 26 mm	366357	-
23 × 26 mm	366358	-
31 × 26 mm	319636	-
40 × 26 mm	316013	307429
41 × 26 mm	335785	302891
43 × 26 mm	330565	336942
44,5 × 26,5 mm	337532	-
23 × 27,5 mm	319116	306188
33 × 27,5 mm	330712	326856
24 × 29 mm	305766	306275
36 × 29 mm	308982	-
25 × 30 mm	-	312190
39 × 30 mm	303411	309148
26 × 31 mm	-	322067
27,5 × 33 mm	314342	327864
24 × 40 mm	334129	336757
26 × 40 mm	327572	-
24 × 41 mm	366359	366355
26 × 41 mm	-	327657
26 × 43 mm	338581	308210

Hawid

strimmellængde × frimærkehøjde	Nr. sort	Nr. glasklar
Hawid tilskårne klem-lommer (50 styk) 40DKK		
46 × 27,5 mm	310303	336075
41 × 30 mm	320744	325683
53 × 32 mm	366360	366356
55 × 33 mm	313316	310679
35 × 35 mm	302040	306732
30 × 41 mm	303115	333208
41 × 41 mm	310329	-
53 × 41 mm	326302	316106
32 × 53 mm	366361	-
41 × 53 mm	301700	320984
33 × 55 mm	302058	-

2



1



3

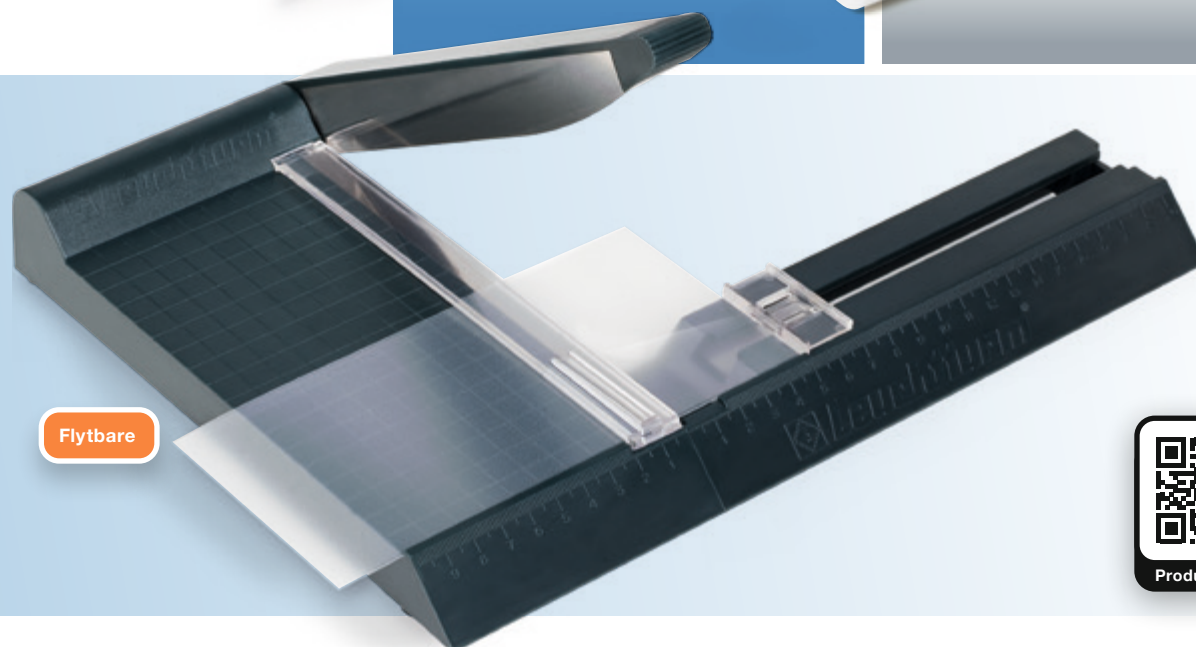

Flytbare



Produktvideo



4

4 Optima ringbind**Classic-design**

Håndværksmæssig indbinding, kunstlæder, plads til 60 Optima-lommer, robust 4-ringsystem

┌┌┌ 245×270×55 mm

Nr. 326586 (rød)

Nr. 335950 (grøn)

Nr. 329644 (blå)

Nr. 307682 (sort)

pr. stk. **224 DKK**

5 Optima kassette

Passende til Optima ringbind

┌┌┌ 250×280×65 mm

Nr. 308665 (rød)

Nr. 318866 (grøn)

Nr. 329363 (blå)

pr. stk. **120 DKK**

6 Optima ringbind kassette medfølger (sæt)

Nr. 318816 (rød)

Nr. 330141 (grøn)

Nr. 313389 (blå)

Nr. 324423 (sort)

pr. stk. **280 DKK**

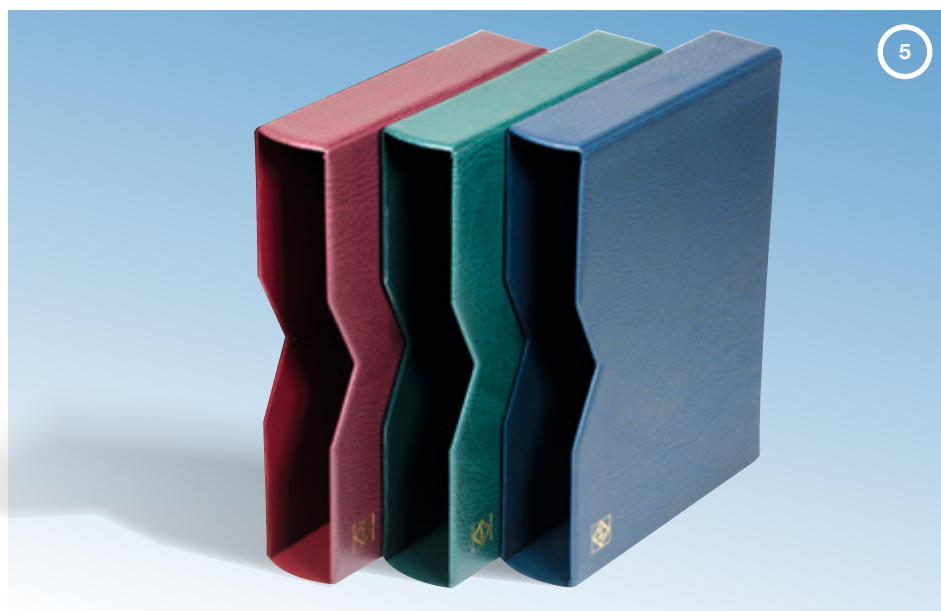

5

Optima ringbind

Et designikon gennem generationer: Optima-ringbindet i tidløst kunstlæder forener stil og robusthed. Uanset om bordeauxrød, grangrøn, kongebå eller klassisk sort er Optima-systemet det foretrukne valg for mange samlere over hele kloden.

Fås i sæt



6



1 Optima ringbindsmappe, Kurt

Læderudseende, robust lynlås, plads til 30 Optima-lommer, 4-ringsystem

U 285 × 225 × 35 mm

a Nr. 367067 (sort)

b Nr. 367068 (brun)

pr. stk. **72 DKK**

2 Optima plastlommer

Supergennemtsigtige, dokumentægte: 100 % blødgøringsfri og syrefri, glasklare (til at fylde på den ene side) eller sorte (til at fylde på begge sider)

U 202 × 252 mm

Til helark

a 1 lomme (245 × 180 mm)

Nr. 326667 (sort)

Nr. 319037 (glasklar)

Til postkort

b 2 lommer (120 × 180 mm)

Nr. 322646 (sort)

Nr. 309942 (glasklar)

Til pengesedler

c 3 lommer (77 × 180 mm)

Nr. 316307 (sort)

Nr. 317839 (glasklar)

Til frimærker

d 4 lommer (58 × 180 mm)

Nr. 331859 (sort)

Nr. 318071 (glasklar)

e 5 lommer (42 × 180 mm)

Nr. 333229 (sort)

f 6 lommer (35 × 180 mm)

Nr. 316995 (sort)

g 7 lommer (30 × 180 mm)

Nr. 323995 (sort)

Til telefon-/visitkort

h 8 lommer (55 × 88 mm)

Nr. 328118 (glasklar)

Til førstedagskuverter

i 1 lomme (225 × 157 mm)

Nr. 338227 (glasklar)

(10-stykspakning)

pr. stk. **72 DKK**

3 Optima mellemlæg

Sort folie for optisk adskillelse, passer til de glasklare Optima-lommer

Nr. 335313

(10-stykspakning) **56 DKK**

4 Optima XL plastlommer

Til breve, førstedagskuverter og kvitteringer

Sort, 2 lommer (127 × 193 mm), kan benyttes på begge sider

U 215 × 261 mm

Nr. 334915

(10-stykspakning) **104 DKK**

1

2

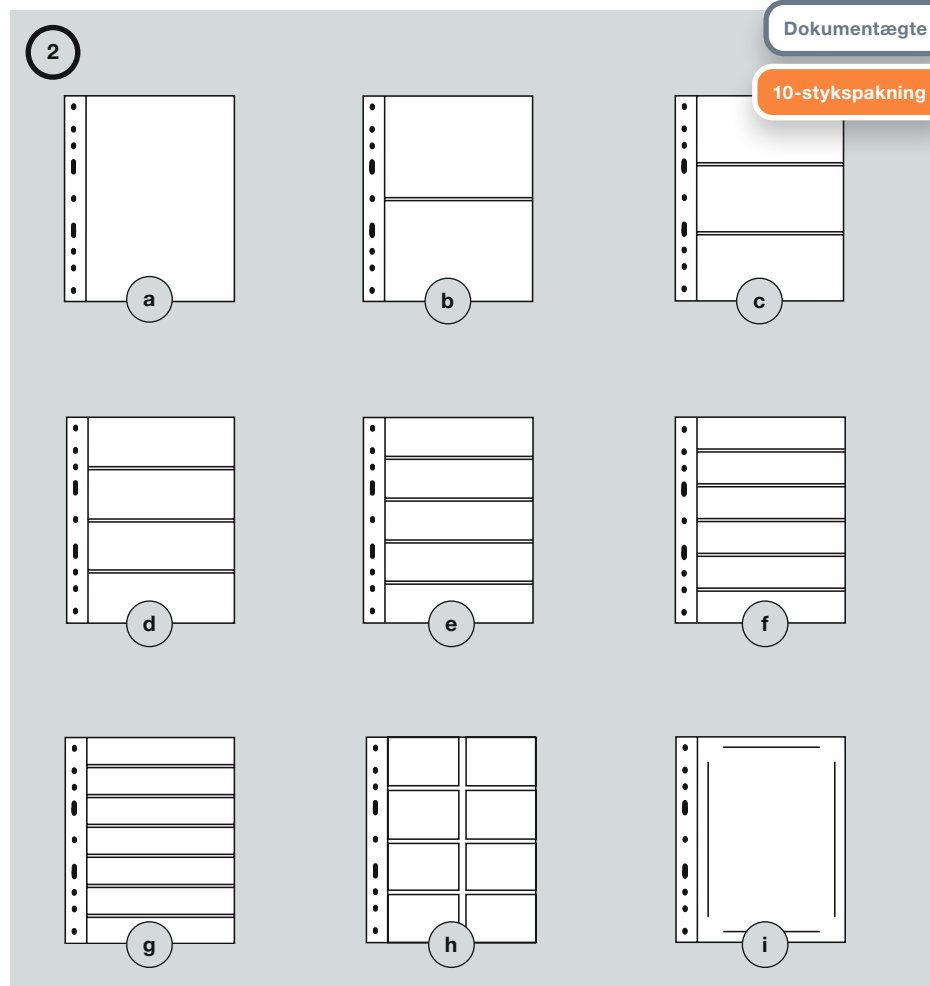

3

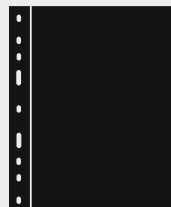

4

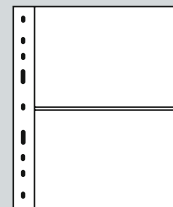



5

Kassette medfølger

5 Vario ringbind**Classic-design**

Håndværksmæssig indbinding, kunstlæder, plads til 60 Vario-lommer, 4-ringsystem, kassette medfølger

U 257 × 316 × 63 mm

Nr. 333443 (grøn)
 Nr. 336281 (rød)
 Nr. 328848 (blå)
 Nr. 360983 (sort)

pr. stk. **296 DKK****6 Vario plastlommer**

Supergennemsigtige, dokumentægte: 100 % blødgørerfri og syrefri, glasklare (til at fylde på den ene side) eller sorte (til at fylde på begge sider)

U 216 × 280 mm

a 1 lomme (263 × 195 mm)

Nr. 337942 (sort)
 Nr. 318444 (glasklar)

b 2 lommer (128 × 195 mm)

Nr. 311049 (sort)
 Nr. 322789 (glasklar)

c 2 lommer (272 × 90 mm)

Nr. 314737 (glasklar)

d 3 lommer (85 × 195 mm)

Nr. 335106 (sort)
 Nr. 319560 (glasklar)

e 4 lommer (63 × 195 mm)

Nr. 304025 (sort)
 Nr. 316774 (glasklar)

f 8 lommer (63 × 97 mm)

Nr. 318300 (glasklar)

g 5 lommer (51 × 195 mm)

Nr. 319669 (sort)
 Nr. 332339 (glasklar)

h 6 lommer (39 × 195 mm)

Nr. 310707 (sort)

i 7 lommer (33 × 195 mm)

Nr. 312882 (sort)

j 8 lommer (29 × 195 mm)

Nr. 331824 (sort)
 (5-stykspakning)

pr. stk. **64 DKK****7 Vario mellemlæg, sort folie**

Nr. 336139 (5-stykspakning) **40 DKK**

8 Vario Plus plastlommer

Ekstra stærk, sort bærefolie, påsvejsede, glasklare striber

U 216 × 280 mm

a 1 lomme (263 × 195 mm)

Nr. 321927

b 2 lommer (128 × 195 mm)

Nr. 313039

c 3 lommer (84 × 195 mm)

Nr. 311136

d 4 lommer (63 × 195 mm)

Nr. 303194

e 5 lommer (51 × 195 mm)

Nr. 317000

f 6 lommer (39 × 195 mm)

Nr. 303128

g 7 lommer (33 × 195 mm)

Nr. 308299

h 8 lommer (29 × 195 mm)

Nr. 317817

(5-stykspakning)

pr. stk. **80 DKK**

5-stykspakning

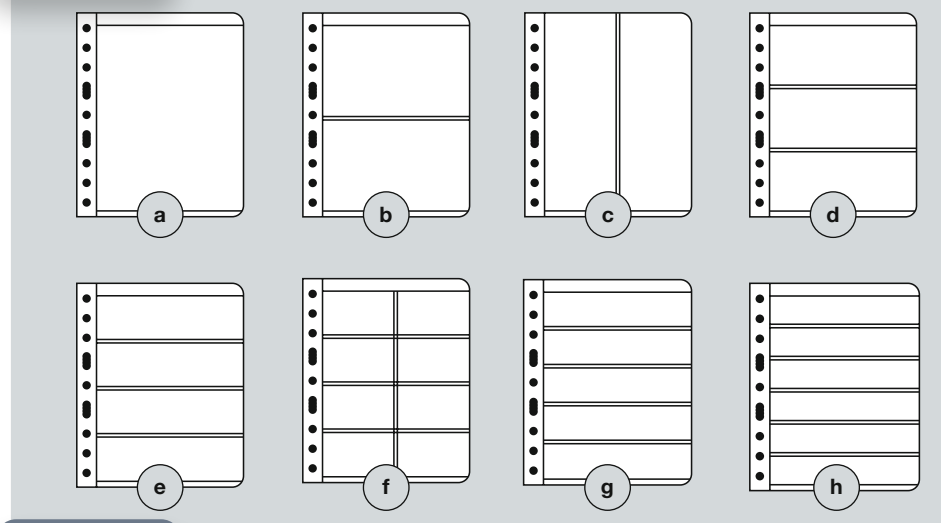

Dokumentægte

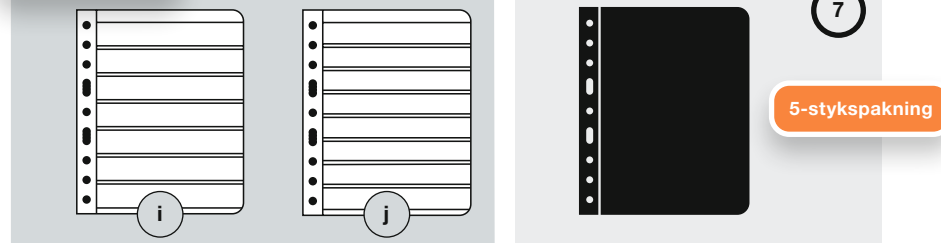

5-stykspakning

5-stykspakning

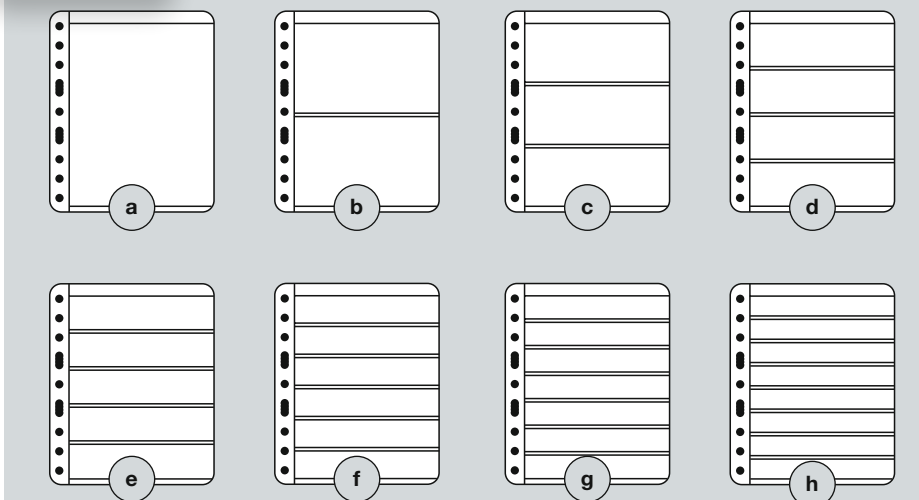

Dokumentægte

1 Grande ringbind**Classic-design**

Håndværksmæssig indbinding, kunstlæder, plads til 60 Grande-lommer, 4-ringsystem, kassette medfølger

295 × 335 × 70 mm

Nr. 330249 (sort)

Nr. 300787 (rød)

Nr. 317159 (grøn)

Nr. 301687 (blå)

pr. stk. **320 DKK**

Tip: Gigant-udførelse med ekstra stor plads kan ses på nordfrim.dk

**2 Grande ringbindsmappe, Kurt**

Læderudseende, robust lynlås, plads til 30 Grande-lommer, 4-ringsystem

350 × 270 × 35 mm

Nr. 367069 (sort)

Nr. 367070 (brun)

pr. stk. **240 DKK**

Kurt ringbindsmappe

Kurt Stürken udgør som seniorchef det solide fundament i Leuchtturm-familien, og han lægger navn til et pålideligt hjælpemiddel til ethvert frimærketræf: Ringbindsmappen med plads til 30 Grande-lommer holder sammen på og dine samleobjekter når du er borte fra hjemmet.

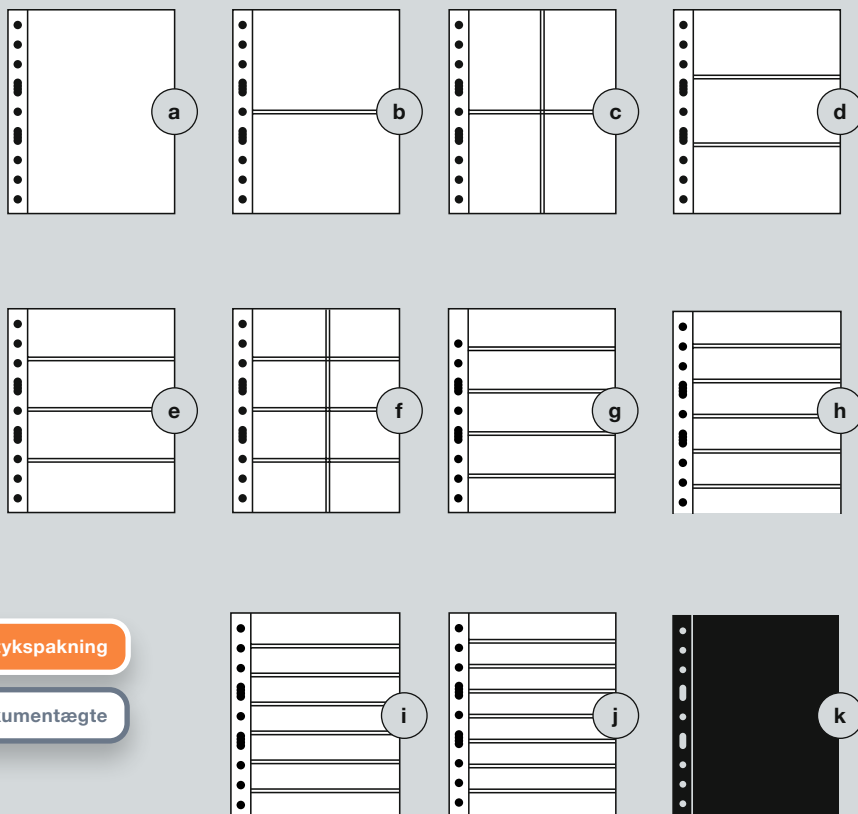

3

**3 Grande plastlommer**

Gennemsigtige dokumentægte: 100 % fri for blødgørere og syre, glasklare (til at fylde på den ene side) eller sorte (til at fylde på begge sider)

┌┌┌ 242 × 312 mm

a 1 lomme (216 × 306 mm)

Nr. 321709 (glasklar)
Nr. 333555 (sort)

b 2 lommer (150 × 216 mm)

Nr. 336439 (glasklar)
Nr. 324690 (sort)

c 4 lommer (150 × 106 mm)

Nr. 337553 (glasklar)
Nr. 333959 (sort)

d 3 lommer (98 × 216 mm)

Nr. 308439 (glasklar)
Nr. 305160 (sort)

e 4 lommer (72 × 216 mm)

Nr. 316329 (glasklar)
Nr. 312682 (sort)

f 8 lommer (72 × 106 mm)

Nr. 360753 (glasklar)

g 5 lommer (56 × 216 mm)

Nr. 312953 (sort)

h 6 lommer (46 × 216 mm)

Nr. 331156 (sort)

i 7 lommer (38 × 216 mm)

Nr. 314011 (sort)

j 8 lommer (33 × 216 mm)

Nr. 329179 (sort)

(5-stykspakning) pr. stk. **72 DKK**

k Mellemlæg

Af sort folie, til optisk adskillelse

Nr. 331602 (5-stykspakning) **56 DKK**

4 Grande indstikskort

Sort karton med ni klare striber, kan benyttes på begge sider, inklusive lærredshængsel og pergamyn mellemlæg

┌┌┌ 225 × 297 mm

Nr. 315834 (5-stykspakning) **80 DKK**

5 Grande albumblade, neutrale

Af kartonpapir 170 g/m², charmois-farver, uden huller

┌┌┌ 210 × 297 mm (A4)

a Uden tryk

Nr. 320761

b Med sort randlinje

Nr. 336100

(40-stykspakning) pr. stk. **200 DKK**

c Grande bladlommer

Glasklare, blødgøringsfri, med kombi-huller, til beskyttelse af albumbladene, af polyester

┌┌┌ 210 × 297 mm (A4)

Nr. 331217 (5-stykspakning) **64 DKK**

4

5

5-stykspakning

Dokumentægte

5-stykspakning

40-stykspakning

5-stykspakning



1

1 Folio ringbind

Kassette medfølger, håndværksmæssig indbinding, sort kunstlæder, 4-ringsystem, plads til 50 lommer

Ull 345 × 396 × 75 mm

Nr. 324006

480 DKK

2 Folio plastlommer

Glasklare, dokumentægte: 100 % blødgøringsfri og syrefri

Ull 290 × 365 mm

a **1 lomme** Ull 360 × 260 mm

Nr. 317575

b **2 lommer** Ull 176 × 260 mm

Nr. 317693

(5-stykspakning) pr. stk. **112 DKK**

c Folio mellemlæg

Af sort folie, til optisk adskillelse

Nr. 313914

(5-stykspakning) **80 DKK**

3 Kanzlei ringbind

Kassette medfølger, håndværksmæssig indbinding, sort kunstlæder, 4-ringsystem, plads til 60 lommer, velegnet til dokumenter i A3-format

Ull 425 × 470 × 80 mm

Nr. 319263

680 DKK

4 Kanzlei plastlommer

Glasklare, dokumentægte: 100 % fri for blødgørere og syre

Ull 360 × 430 mm

a **1 lomme** Ull 420 × 330 mm

Nr. 307390

b **2 lommer** Ull 210 × 330 mm

Nr. 304329

(5-stykspakning) pr. stk. **120 DKK**

c Kanzlei mellemlæg

Af sort folie, til optisk adskillelse

Nr. 313446

(5-stykspakning) **112 DKK**

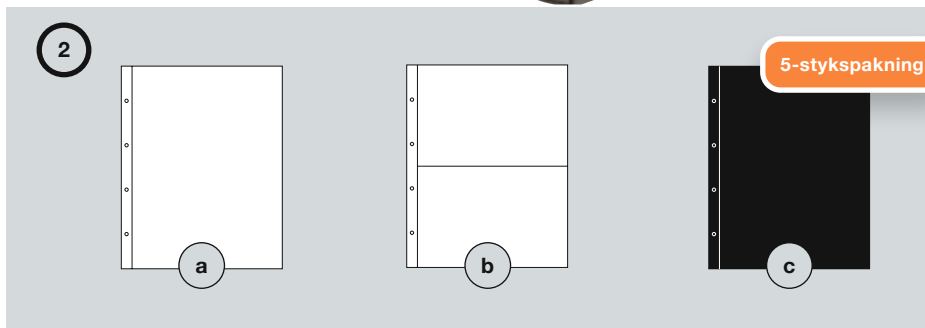

3

Bind i XXL-Format:
46 cm højt

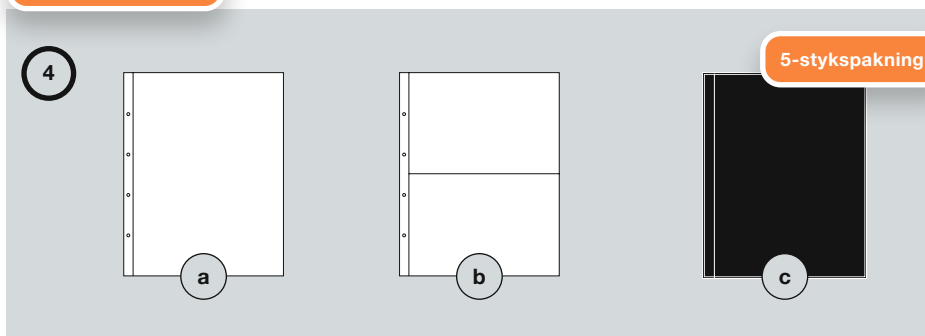

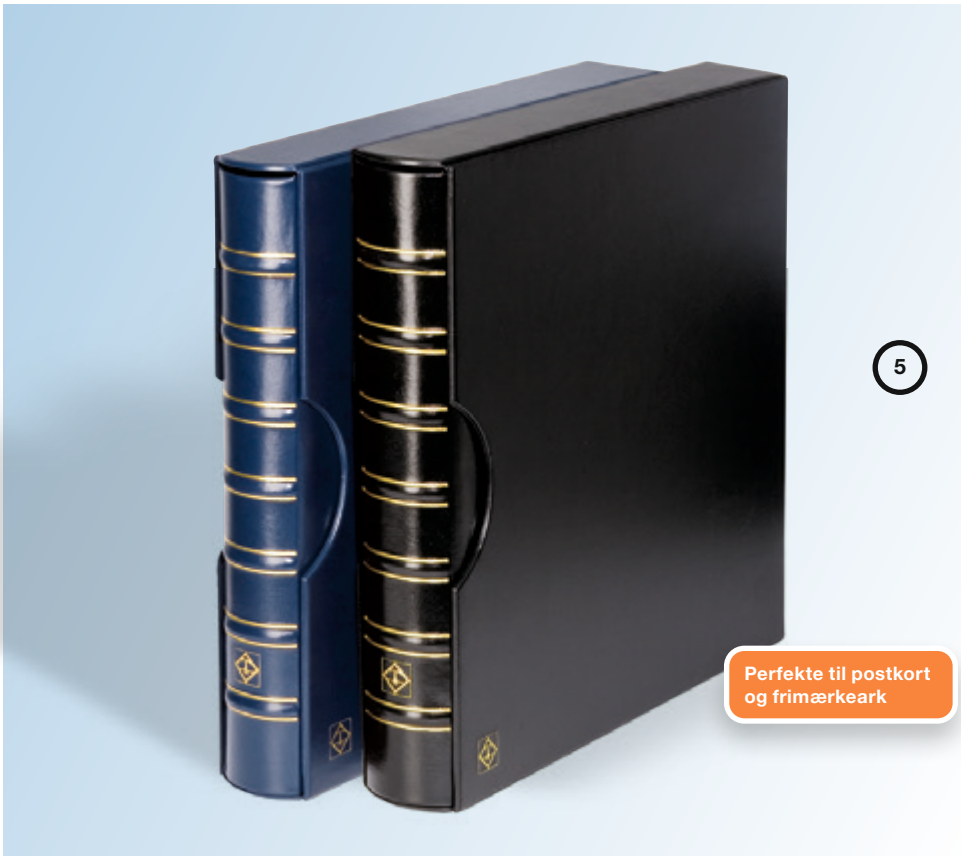
**5 Maximum ringbind**

Kassette medfølger, håndværksmæssig indbinding, kunstlæder, 4-ringsystem, til op til 60 lommer

▬▬▬ 410 × 386 × 75 mm

Nr. 323696 (blå)

Nr. 316953 (sort)

pr. stk. **480 DKK**

6 Maximum plastlommer

Supergennemsigtige, dokumentægte: 100 % fri for blødgørere og syre, gennemsigtig eller sort bærefolie

▬▬▬ 350 × 335 mm

Til frimærkeark

a Åben på to sider

Nr. 329262 (sort)

b Åben foroven

Nr. 303329 (sort)

Nr. 315694 (glasklar)

(5-stykspakning)

pr. stk. **96 DKK**

Til gamle postkort

c 6 lommer i tværformat

▬▬▬ 95 × 148 mm

Nr. 322444 (sort)

Nr. 307485 (glasklar)

d 6 lommer i højformat

▬▬▬ 145 × 95 mm

Nr. 310710 (sort)

Nr. 317215 (glasklar)

(5-stykspakning)

pr. stk. **96 DKK**

e Mellemlæg

Nr. 329573 (sort)

(5-stykspakning) **64 DKK**

Til nye postkort

f 6 lommer i tværformat

▬▬▬ 105 × 160 mm

Nr. 302702 (sort)

Nr. 332833 (glasklar)

g 6 lommer i højformat

▬▬▬ 155 × 105 mm

Nr. 304904 (sort)

Nr. 323390 (glasklar)

h 2 lommer

▬▬▬ 159 × 327 mm

Nr. 333403 (sort)

Nr. 325009 (glasklar)

(5-stykspakning)

pr. stk. **96 DKK**

i Mellemlæg

Nr. 313772 (sort)

(5-stykspakning) **64 DKK**

**Maximum ringbind**

Til samlegenstande, der falder uden for rammerne: Maximum-ringbindet kan rumme gamle og ny postkort samt hele ark. Det specielle format tillader ligeledes pladsbesparende opbevaring af store samlegenstande.



1 a-b

1 Postkortalbum

Med 50 fastsiddende lommer af gennemsigtig plast, til postkort op til størrelse 162 x 114 mm, aftøringsfast indbinding

a Til 200 postkort

▮▮▮ 204 x 270 x 60 mm

Nr. 342620

160 DKK

b Til 600 postkort

▮▮▮ 398 x 375 x 60 mm

Nr. 342621

400 DKK

2 Til historiske postkort

a Til 200 postkort

▮▮▮ 204 x 270 x 60 mm

Nr. 348002

160 DKK

b Til 600 postkort

▮▮▮ 398 x 375 x 60 mm

Nr. 348003

400 DKK

3 Album til 400 postkort

Med 50 fastindbundne lommer af gennemsigtig plast, til 400 postkort op til størrelse 162 x 114 mm, sort kunstlæder med gennemstukne kanter

▮▮▮ 290 x 350 x 58 mm

Nr. 345088

320 DKK

4 Postkortalbum, Classic-design

Med 50 gennemsigtige, inddelte lommer til op til 200 postkort i A6-format 105 x 148 mm

▮▮▮ 195 x 240 x 56 mm

Nr. 314054

(blå)

Nr. 338284

(rød)

Nr. 330178

(grøn)

pr. stk. **160 DKK**





5 Album til postkort, breve og førstedagskuverter
 Med 50 dobbeltsidige, gennemsigtige, blødgørerfri lommer, sorte skilleblade, genstandene indsættes og udtages ovenfra, håndværksmæssig indbinding, kunstlæder

Til 100 postkort, breve og førstedagskuverter
 Uden kassette

a Format C6

┌┌┌ 195 × 130 mm
 Nr. 322665 (blå)
 Nr. 301469 (rød)
 Nr. 330709 (grøn)

pr. stk. **160 DKK**

b Format DL

┌┌┌ 243 × 133 mm
 Nr. 326463 (blå)
 Nr. 335738 (rød)
 Nr. 321219 (grøn)

pr. stk. **184 DKK**

Til 200 postkort, breve og førstedagskuverter
 Kassette medfølger

c Format C6

┌┌┌ 195 × 130 mm
 Nr. 333112 (blå)
 Nr. 319991 (rød)
 Nr. 315375 (grøn)

pr. stk. **320 DKK**

d Format DL

┌┌┌ 243 × 133 mm
 Nr. 354422 (blå)

400 DKK

6 Album til førstedagskuverter
 Med 50 gennemsigtige lommer til førstedagskuverter og A5-indstikskort, foliemateriale 100 % polypropylen (dokumentægte)

┌┌┌ 195 × 240 × 56 mm

Nr. 324017

200 DKK



Dokumentægte





Indstiksbøger og indstikskort

Grundlaget i enhver frimærkesamling

Indstiksbøger er frimærkealbum af kartonsider med vandrette pergamyn- eller foliestrimler, som frimærkerne stikkes ind i. Selvom en del af samlingen opbevares på anden vis, f.eks. i fortryksalbum: Indstiksbøger som opbevaringssted til dubletter, som mobil løsning f.eks. til byttemøder eller som opbevaringssted for rariteter i værdiboks udgør de en uadskillelig del af filatelistens håndværktøj. På de følgende sider finder du mere end 70 forskellige udgaver til enhver smag og ethvert formål. Vælg, hvilket format din indstiksbog skal have, hvilken farve karton, sidetal samt indbindingens materiale og farve. Yderligere informationer om egenskaber og egnethed af vores folier finder du på nordfrim.dk

1 Hobby-indstiksbog

Upolstret, aftøringsfast indbinding,
stift bind, 16 hvide sider

230 × 305 mm (ca. A4)

Nr. 339105

120 DKK

Velegnede til begyndere





2 Basic indstiksbøger

Upolstret indbinding, sider af hvid eller sort karton, pergamynstrimler eller klare striber, pergamyn mellemlade (dobbelte)

a Med 16 hvide sider, ca. A4

Stiv indbinding

☰☰ 230 × 305 mm

Nr. 31 55 66 (rød)

Nr. 31 23 61 (grøn)

Nr. 31 85 48 (sort)

Nr. 33 13 80 (blå)

pr. stk. **120 DKK**

b Med 32 hvide sider, ca. A4

Stiv indbinding

☰☰ 230 × 305 mm

Nr. 33 41 24 (rød)

Nr. 33 33 21 (grøn)

Nr. 32 48 12 (sort)

Nr. 33 12 35 (blå)

pr. stk. **192 DKK**

c Med 64 hvide sider, ca. A4

Dobbelthængslet indbinding

☰☰ 230 × 305 mm

Nr. 31 64 45 (rød)

Nr. 31 74 77 (grøn)

Nr. 32 50 30 (sort)

Nr. 32 78 76 (blå)

pr. stk. **344 DKK**

d Inndelte striber

Nr. 31 78 49 (blå)

360 DKK

e Med 16 sorte sider, ca. A4

Stiv indbinding

☰☰ 230 × 305 mm

Nr. 31 73 77 (rød)

Nr. 32 65 94 (grøn)

Nr. 31 59 75 (sort)

Nr. 33 59 82 (blå)

pr. stk. **136 DKK**

f Med 32 sorte sider, ca. A5

Stiv indbinding

☰☰ 170 × 225 mm

Nr. 33 93 62 (rød)

Nr. 33 93 66 (grøn)

Nr. 33 93 67 (sort)

Nr. 33 93 65 (blå)

pr. stk. **160 DKK**

g Med 32 sorte sider, ca. A4

Stiv indbinding

☰☰ 230 × 305 mm

Nr. 30 92 24 (rød)

Nr. 32 73 81 (grøn)

Nr. 33 26 85 (sort)

Nr. 33 73 08 (blå)

pr. stk. **200 DKK**

h Med 64 sorte sider, ca. A4

Dobbelthængslet indbinding

☰☰ 230 × 305 mm

Nr. 33 00 26 (rød)

Nr. 33 64 12 (grøn)

Nr. 32 14 87 (sort)

Nr. 32 78 53 (blå)

pr. stk. **360 DKK**

1 Comfort indstiksbøger

Polstret indbinding i læderudseende, sider af hvid eller sort karton, 9 striber (pergamyn eller gennemsigtige), pergamyn mellemblade (dobbelte), dobbelthængslet indbinding

U U 230 × 305 mm (ca. A4)

a 32 hvide sider

Nr. 341308 (rød)
 Nr. 341310 (grøn)
 Nr. 341311 (sort)
 Nr. 341309 (blå)

pr. stk. **224 DKK**

b 64 hvide sider

Nr. 320838 (rød)
 Nr. 309317 (grøn)
 Nr. 322874 (sort)
 Nr. 336541 (blå)

pr. stk. **360 DKK**

c 32 sorte sider

Nr. 339253 (rød)
 Nr. 339254 (grøn)
 Nr. 339252 (sort)
 Nr. 339233 (blå)

pr. stk. **240 DKK**

d 64 sorte sider

Nr. 313944 (rød)
 Nr. 306438 (grøn)
 Nr. 310289 (sort)
 Nr. 314718 (blå)

pr. stk. **400 DKK**



1
a-d



Tip: Tilhørende kassetter kan ses på side 32





2

- 2 Comfort Deluxe indstiksbøger**
 Polstret indbinding i krokodillelæderudseende med guldhjørner, 64 sider af sort karton, 9 klare striber, pergamyn mellemlade (dobbelte), dobbelthængslet indbinding

230 × 305 mm (ca. A4)

Nr. 341943 (rød)
 Nr. 341942 (grøn)
 Nr. 341941 (blå)

pr. stk. **440 DKK**

- 3 Comfort Metallic indstiksbøger**
 Polstret indbinding, 9 striber (pergamyn eller gennemsigtige), 64 sider af sort karton, pergamyn mellemlade, dobbelthængslet indbinding

230 × 305 mm (ca. A4)

Nr. 358060 (brønze)
 Nr. 358058 (guld)
 Nr. 358059 (sølv)

pr. stk. **400 DKK**



3

- 4 Leder indstiksbog**
 Med polstret indbinding i ægte læder og guldfarvet præg, 64 sider af sort karton, 9 klare striber per side, dobbelte, gennemsigtige skilleblade, dobbelthængslet indbinding

230 × 305 mm (ca. A4)

Nr. 356722 (blå)
 Nr. 356723 (brun)

pr. stk. **800 DKK**



I bedste Leuchtturm kvalitet

Den gennemtænkte dobbelthængslede indbinding gør, at fyldte sider ligger fladt (behøver ikke holdes åbne).



4

1 Premium indstiksbøger

Polstret indbinding af læderfiberstof, sort karton med klare striber, gennem-sigtige skilleblade, dobbelthængslet indbinding

U 230×305mm (ca. A4)

a Med 64 sider**uden kassette**

Nr. 337807 (rød)
 Nr. 332495 (grøn)
 Nr. 319358 (sort)
 Nr. 301419 (blå)

pr. stk. **520 DKK**

b Med 32 sider**kassette medfølger**

Nr. 329277 (rød)
 Nr. 326398 (grøn)
 Nr. 327250 (sort)
 Nr. 304196 (blå)

pr. stk. **480 DKK**

c Med 64 sider**kassette medfølger**

Nr. 316139 (rød)
 Nr. 312308 (grøn)
 Nr. 336656 (sort)
 Nr. 322522 (blå)

pr. stk. **600 DKK**

2 Kassette til indstiksbøger

Passer til Comfort, Premium og Leder indstiksbøger med 64 sider

Nr. 308322 (rød)
 Nr. 328642 (grøn)
 Nr. 302412 (sort)
 Nr. 307168 (blå)

pr. stk. **152 DKK**



2

**LEFA**

Læderfiberstof er et bogindbindingsmateriale bestående af læderfibre og andre bæredygtige, naturlige råstoffer (naturlige garvestoffer, naturlatex, naturlige fedtstoffer og farvestoffer). LEFA-materialet dannede ved sammenfiltning af læderfibre og er i besiddelse at stort set alle de vigtige egenskaber, der kendetegner ægte læder. Intet andet materiale kommer så tæt på ægte læder i kvalitet og forarbejdning som LEFA. Det benyttede LEFA-indbindingsmateriale udmærker sig især ved optimale fysiske egenskaber (trækstyrke, sømstyrke, robusthed, rivstyrke osv.).



3

a

b

3 Logik arkivkasser

Fleksibel indvendig inddeling med 3 udtagelige skillevægge, permanent beskyttelse takket være stor robusthed, metalhåndtag med etiketvindue, kan rumme ca. 750 pengeseddellommer, 700 postkort eller 450 breve

a A5

▬▬▬ 230 × 173 × 270 mm

Nr. 345677

240 DKK**b C6**

▬▬▬ 180 × 126 × 270 mm

Nr. 347923

224 DKK**4 Logik Mini arkivkasser**

Med pålideligt magnetlukke, kan rumme ca. 260 pengeseddellommer, 245 postkort eller 140 breve

a A5

▬▬▬ 232 × 177 × 97 mm

Nr. 359414

192 DKK**b C6**

▬▬▬ 177 × 132 × 97 mm

Nr. 359415

160 DKK**Cargo samlekufterter**

Fleksibel indvendig inddeling, aflåselig, hjørnebeslag af metal, robust bærehåndtag

5 Multi – passer til A5

▬▬▬ 250 × × 215 × × 365 mm

Nr. 317821

480 DKK**6 Multi XL**

▬▬▬ 400 × 225 × 315 mm

Nr. 316530

560 DKK**7 L180 Intercept kasse**

Foret med Intercept®-materiale, aktiv beskyttelse mod oxidation (op til 15 år), passer til møntsæt, postkort, breve osv.

▬▬▬ 338 × 167 × 204 mm

Nr. 345417

400 DKK

a

b

4



6



5

Fleksibel indvendig inddeling



7

Foret med Intercept®-materiale

Tip:

At materialet er ved at være udtjent, ses på, at folien (ikke mønterne) antager en mørkegrå til grønlig farve. I så fald skal Intercept®-materialet udskiftes med et nyt.

1 Indstikskort

Af sort karton, klare striber af hård PVC og ekstra skilleblad for sikker opbevaring af frimærker

a 2 striber (17 mm højde)

148 × 85 mm
Nr. 341463

b 3 striber (17 mm højde)

148 × 105 mm
Nr. 341464

(100-stykspakning) pr. stk. **152 DKK**

c 3 striber (17 mm højde)

158 × 113 mm
Nr. 341465

d 4 striber (14 mm højde)

158 × 113 mm
Nr. 341467

(100-stykspakning) pr. stk. **160 DKK**

e 5 striber (15 mm højde)

210 × 148 mm (A5)

Nr. 341468 (50-stykspakning) **144 DKK**



2 HP lommer

Til breve, postkort og pengesedler, svejsede på 3 sider, åbne på den smalle side, materiale: hård PVC (100 % blødgøringsfri og syrefri)

a Gamle postkort

145 × 95 mm

Nr. 329667 (50-stykspakning) **80 DKK**

b Ny postkort

150 × 107 mm

Nr. 313007 (50-stykspakning) **96 DKK**

c Breve C6

170 × 120 mm

Nr. 308669 (50-stykspakning) **104 DKK**

d Breve C6 lang

220 × 114 mm

Nr. 301041 (50-stykspakning) **112 DKK**

e 187 × 125 mm

Nr. 326013 (50-stykspakning) **104 DKK**

f 210 × 148 mm (A5)

Nr. 329907 (50-stykspakning) **128 DKK**

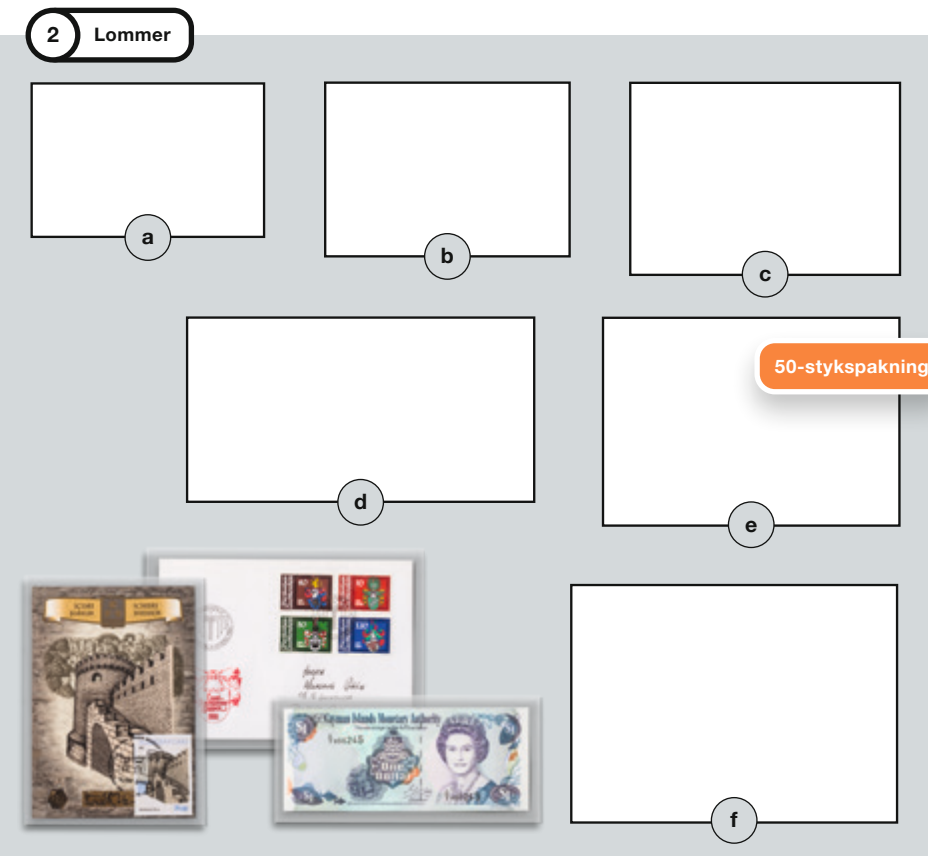
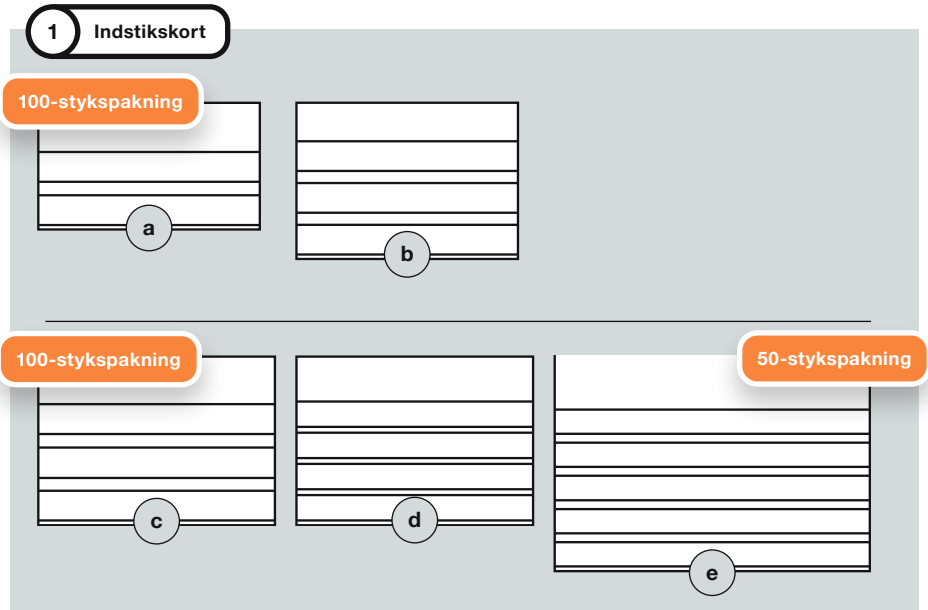

Indstikskort

Ikke kvadratisk men praktisk og god: Med indstikskort får du på simpel og gennemtænkt vis skik på din samling. På det robuste karton præsenterer du dine klenodier overskueligt efter serier eller årgange. Det er nemt at tilføje ekstra mærker – de fastholdes af klare striber af hård PVC plus et skilleblad.

Optisk tilbehør:
Lupper og testapparater

Dine klenodier på nærmeste hold



Vi markedsfører et stort udvalg af lupper, mikroskoper og lamper, der opfylder den enkelte samlers ønsker og behov. Især lupper og mikroskoper udgør nærmest uundværligt håndværktøj for enhver frimærkesamler. Afhængigt af model præsterer vores lupper en forstørrelse på 2× til 20×, glas- eller akryllinse samt lyskilde i form af diode- eller UV-lamper. Tag et kig på vores skaft-, lomme- og foldelupper plus en række andre interessante modeller. Vælg mellem zoom-mikroskoper og digitalmikroskoper med op til 500× forstørrelse.



Produktvideo

3 Sherlock vandmærketester

Til detektering af vandmærker, uregelmæssigheder i papir, kvalitetsbrister eller reparationer, fire forskellige farver lys, trinløst regulerbar lysstyrke, helt kemikaliefri og uden risiko for frimærkerne, til mærker op til 50 × 45 mm



■ Batterier (4× AA) medfølger ikke
 ■ 93 × 130 × 150 mm

Nr. 354597

1600 DKK

1 Udtrækslup



20x forstørrelse, sort mat plasthus,
1 LED-lampe, Ø linse: 18 mm

 Inkl. batterier (3x LR1130)
 54 x 34 x 23 mm

Nr. 32 14 19

80 DKK**2 6 i 1 taskelup**



Med 6 funktioner: Linse med 3x forstørrelse (30 x 37 mm), linse med 10x forstørrelse (Ø 15 mm), LED-mikroskop med 15x forstørrelse, lommelygte, UV-lampe samt hvidlys-LED, inkl. beskyttelses-taske

 Inkl. batterier (3x LR1130)
 39 x 115 x 19 mm

Nr. 34 41 77

120 DKK**3 Håndlup**



Asfærisk linse i acrylglas med 7x forstørrelse, Ø linse: 35 mm, LED-lampe

 Inkl. batterier (3x AAA)
 120 x 42 x 26 mm

Nr. 34 43 96

120 DKK**4 Pocket-lommelup**

Stor linse (2,5-dobbelt forstørrelse, 30 x 37 mm), lille linse med 10x forstørrelse (Ø 15 mm), 3 High-Tech LED-pærer (lommelygte), UV-lampe, hvidlys-LED, kuglepen, beskyttelsestaske

 Inkl. batterier (3x LR927)
 38 x 91 x 8 mm

Nr. 36 70 79

104 DKK**5 Foldelup**

10x forstørrelse, glaslinse, LED-lampe, kan foldes, Ø linse: 18 mm

 Inkl. batterier (2x 3AG12)
 62 x 32 x 20 mm

Nr. 32 98 28

120 DKK**6 Read-læselup**

Kantfri LED-lyselup, ergonomisk håndtag, acryllinse med 2,5x forstørrelse (Ø 90 mm) og 5x forstørrelse (Ø 20 mm), inkl. stofpose

 Inkl. batterier (3x SR 54, IEC-standard)

 200 x 90 x 20 mm

Nr. 36 70 76

152 DKK**7 Hands Free halslup**

2x- og 4x forstørrelse, fleksibel holder til opstilling eller ophæng, kan takket være magnetlukning anvendes som håndlup, inkl. fløjlstaske

 110 x 160 x 15 mm

Nr. 36 71 62

240 DKK

! Prisfordel som sæt af 3

Look LED-lupsæt

Bestående af:

1x Pocket-lommelup

1x Foldelup

1x Read-læselup

Nr. 346665 forpris 376DKK

240 DKK

8



10

9



Velegnet til brillebærere

8 Lysfeltlup

10× forstørrelse, eksklusiv acryllinse (Ø 62 mm), ingen kantforvrængning, konkav form på linsen til betragtning af høje genstande, LED-pærer i 2 lysstyrketrin, inkl. opbevaringspose, rengøringsklud og USB-ladekabel

■ Genopladeligt batteri
 ▮▮▮ 85 × 72 × 45 mm

Nr. 360165

304 DKK**9 Take 5 lupbriller**

Med 5 udskiftelige linser: 1×, 1,5×, 2×, 2,5× og 3,5×, 2 bærevarianter: Brillebøjle eller pandebånd, speciel bærekomfort takket være gummibelægning på støttepunkter på pande, næse og ører, LED-lampe, også egnede til brillebærere

■ Inkl. batterier (3× AAA)
 ▮▮▮ 235 × 145 × 80 mm

Nr. 363838

224 DKK

11

Lige til at sætte på

**10 Kooje-standerlup**

Acryllinse med 5× forstørrelse, Ø linse: 65 mm, LED-lys med 3 lysstyrketrin, skridsikre indstøbte håndtag

■ Inkl. batterier (3× AAA)
 ▮▮▮ 140 × 47 × 95 mm

Nr. 345409

240 DKK**11 Clip-lupbriller**

Med 2× forstørrelse, til nem påsætning på brillerne, kantfri, inkl. beskyttelses-taske

▮▮▮ 110 × 160 × 15 mm

Nr. 367161

80 DKK

12

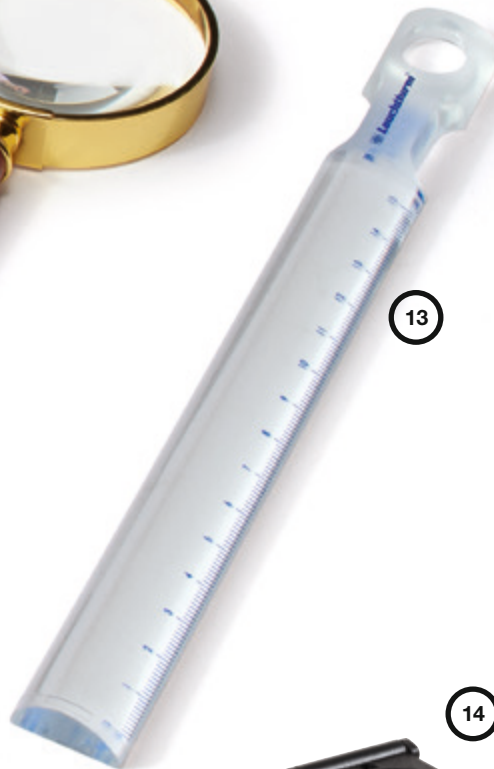

13

**12 Classic-skaftlup**

Guldfarvet metalramme, træhåndtag, 3× forstørrelse, Ø glaslinse: 50 mm

▮▮▮ 121 × 52 × 10 mm

Nr. 367122

112 DKK**13 Line-læsestang**

Med 2,5× forstørrelse (150 × 24 mm), lille lup med 5× forstørrelse (Ø 15 mm), kombination af lup og lineal til forstørrelse af hele linjer, acryl

▮▮▮ 210 × 24 × 10 mm

Nr. 367085

80 DKK

14

**14 Trådtæller**

5× forstørrelse, skala i cm/tommer, sammenklappelig, linser Ø 23 mm, 1 diodelampe, batterier medfølger

▮▮▮ 42 × 55 × 54 mm

Nr. 308008

104 DKK

Inklusiv ekstra linse for kraftigere forstørrelse

1 LU håndlupper

To akryllinser med forskellig forstørrelse, linsenindfatning og håndtag af sort plast

a LU 1

3× og 6× forstørrelse
Linser Ø: 50 mm

Nr. 308387

80 DKK

b LU 2

2,5× og 5× forstørrelse
Linser Ø: 75 mm

Nr. 337993

96 DKK

c LU 3

2× og 4× forstørrelse
Linser Ø: 90 mm

Nr. 321182

112 DKK

2 L 92 UV-bordlampe

Til bestemmelse af fluorescens, bredt spektrum af langbølgede UV-stråler, maksimal intensitet ved bølgelængde 366 nm, pålidelig luminescenstest, 4-W-rør, dobbelt isolering, til stationær brug med et 230-V-strømuttag

180 × 115 × 75 mm

Nr. 317886

240 DKK

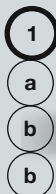

2

Til test af frimærker, pengesedler og kreditkort





3

+ 10-500x

4 GB SD-kort medfølger

+ 60-100x

4

5

Genopladelig

6

7

3 DM3 LCD-digitalmikroskop

10× til 500× forstørrelse, farvet 3,5"-skærm (LCD), kan benyttes uden stationær eller bærbar pc, aktiv pixelsensor med 5 Mpx, 8 lysdioder, 4× digitalt zoom, 4-GB SD-hukommelseskort til optagelser medfølger, USB- og AV-udgang

■ Li-ion-batteri, genopladeligt
 ▮ 105 × 230 × 150 mm

Nr. 346680

1760 DKK**4 Zoom-mikroskop**

Lommemikroskop, trinløs indstilling mellem 60× og 100× forstørrelse, kan takket være diodelyskilden også benyttes under dårlige lysforhold, chassis af sort plast

▮ Batterier medfølger (3× 392)
 ▮ 88 × 30 × 20 mm

Nr. 313090

224 DKK**5 Holmes UV-testlampe**

To langbølgede UV-dioder (365 nm og 395 nm), nemt at medbringe takket være ringe vægt, Micro-USB-kabel til opladning medfølger, nemt skift mellem lysstyrker

■ Li-ion-batteri, genopladeligt
 ▮ 150 × 35 × 35 mm

Nr. 370112

480 DKK**6 L 81 dobbelt UV-lampe**

Til test af fluorescens og fosforescens, kombination af kort- og langbølgede UV-stråler (254/380 nm), bortfiltrerer langbølget restlys

■ Batterier medfølger ikke (4× AA)
 ▮ 163 × 55 × 23 mm

Nr. 325178

480 DKK**7 L 80 UV-håndlampe**

Til bestemmelse af fluorescens, bredt spektrum af langbølgede UV-stråler, maksimal intensitet ved bølglængde 366 nm, pålidelig luminescenstest

■ Batterier medfølger ikke (4× AA)
 ▮ 165 × 55 × 25 mm

Nr. 325773

136 DKK**Holmes UV-testlampe**

Ligner ved første øjekast noget, der indgår i en superagents udrustning, og derfor bærer den navnet på en berømt detektiv: Holmes UV-testlampen forener funktionalitet og design. Med denne testlampe er det nemt at teste pengesedler, frimærker, kreditkort og telefonkort for fluorescens og fosforescens.

1 Kavent værdiboks

Vægge (2 mm) og dør (4 mm) af stål, dobbelbartnøgle, to solide stålbolte, bunden udformet med filtmatte, monteringsmaterialer til montering medfølger

Nr. 360945

1280 DKK**2 Pomodoro-dåse værdiboks**

Perfekt gemmested til værdisager, kamoufleret som konservesdåse „Passata di Pomodoro“

Indvendige mål: 100 × 130 mm

Nr. 368594

120 DKK**Bogværdiboks**

Værdiboks af stål (0,8 mm), aflåselig

Indvendige mål: 229 × 137 × 40 mm

Udvendige mål: 240 × 155 × 55 mm

3 Classic

Udformet som et sort Leuchtturm-album

Nr. 361288

4 Toscana

Udformet som en kulinarisk rejseguide

Nr. 366685

pr. stk. **200 DKK****5 Impervius dokumentlomme**

Brand- og vandfast, til temperaturer op til 1100 °C, silikonebelagt glasfibervæv, rum til 6 kreditkort og 2 pas, også velegnet til rejsebrug

Indvendige mål: 250 × 330 mm

Udvendige mål: 270 × 350 mm

Nr. 370365

200 DKK

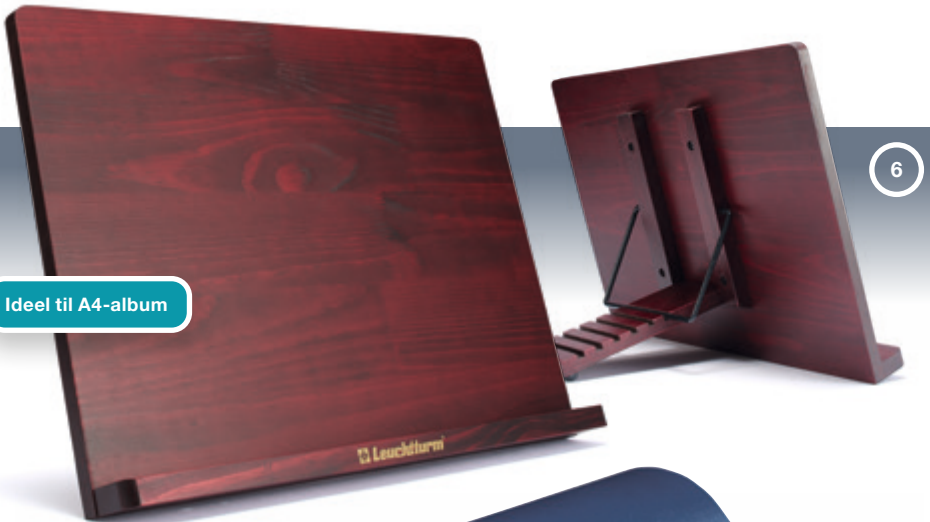

6

Ideel til A4-album



Skridsikker underside

7

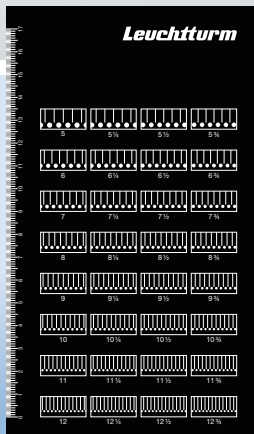

9



8



10



11

a

b

250-stykspakning

c

b

a

12



Etui medfølger

6 Present albumstativ

F.eks. til A4-album (Grande), opstillingsvinkel kan indstilles i 6 trin, fyrretræ, mahognifarvet lakeret

LLL 390 × 260 × 42 mm

Nr. 367373

320 DKK

7 Basis arbejdsunderlag

Overside af glat, fnugfrit stof, skridsikker underside, kan aftørres og rulles sammen

LLL 500 × 350 × 2 mm

Nr. 354207

136 DKK

8 Fasto klæbefalse

Syrefrit gummierede, forfalsede, af stærkt bleget, tyndt pergamyn

Nr. 309110 (1.000-stykspakning) **56 DKK**

9 Taktæller

Til bestemmelse af takningen af frimærker, plastforseglet

LLL 153 × 80 mm

Nr. 320180

32 DKK

10 Vandmærkesøger

Petriskål af sort plast, nem at benytte: Frimærket anbringes med billedsiden nedad, bagsiden dryppes med kemisk ren benzin, og den mørke baggrund bevirker, at vandmærket fremtræder tydeligt på den lyse bagside

LLL 75 × 50 mm

Nr. 303733

32 DKK

11 Selvklæbende hjørner

Til førstedagskuverter, postkort, fotografier osv., blødgørefri, glasklare, hæfter glimrende

a LLL 19 × 19 mm

Nr. 331699 (250-stykspakning) **64 DKK**

b LLL 32 × 32 mm

Nr. 327574 (250-stykspakning) **160 DKK**

12 Luxus pincetter

Beskytter frimærkerne ved indsættelse og udtagning, etui medfølger

Udgave: lige – smal

a Pi 31, 12 cm

Nr. 310162

80 DKK

Pi 51, 15 cm

Nr. 304397

112 DKK

Udførelse: ret – skovl

b Pi 32, 12 cm

Nr. 328216

80 DKK

Pi 52, 15 cm

Nr. 330416

112 DKK

Udførelse: krum – skovl

c Pi 42, 12 cm

Nr. 321387

80 DKK

1 Premium tørrebog

10 blade af ekstra solidt trækpapir,
10 ekstra solide skillefolier, kartonlommer, spiralbinding

U U 220 x 300mm

Nr. 31 7323

160 DKK

2 Mærkningsetiketter

Punkter, cirkler og pile i forskellige størrelser, lige til at tage af igen

Nr. 35 7473

(10-stykkepakning) **72 DKK**

3 Arkalbum

Til 24 hele ark, 12 gennemsigtige pergaminlommer med tynde, sorte folieindlæg, kartonlommer med indstiksklap

a Boga 1

Til ark op til 250 x 300mm

U U 270 x 310mm

Nr. 30 1838

240 DKK

b Boga 2

Til ark op til 340 x 370mm

U U 370 x 385mm

Nr. 32 0148

280 DKK



Premium tørrebog
Takket være det ekstra solide trækpapir og ti tilsvarende ekstra solide skillefolier kommer dine frimærker sig oven på afvaskningen, og selv efter mange års brug kan tørrebogen trygt benyttes. På den måde værner du om miljøet og din pengepung.

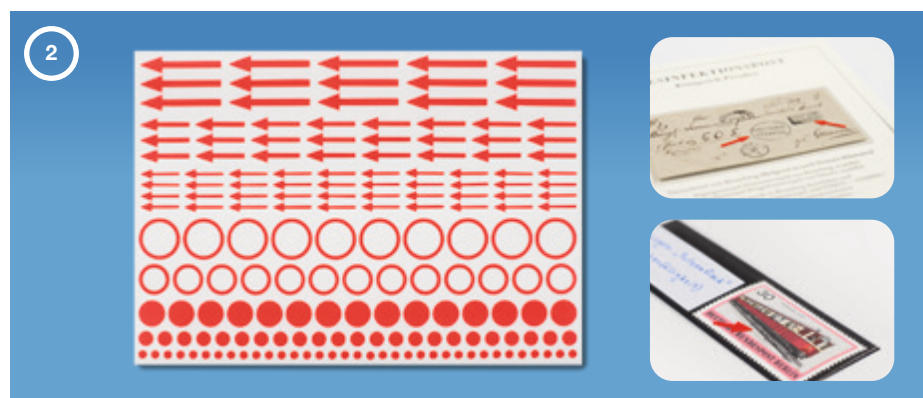

3
a
b



Til 24 hele ark



A-C	År	Antal blade	Nr.	DKK	
A					
Åland (44 A)	1984–2022	62	31 0995	1640	
Andorra – Fransk post (07 F)	1931–1989	44	32 4965	1240	
	1990–2009	36	33 3537	1000	
	2010–2019	23	34 2764	720	
	2020–2022	7	36 7005	200	
	Spansk post (07 S)	1928–2009	42	32 1572	1200
	2010–2019	20	34 2765	560	
	2020–2022	7	36 7006	200	
Australia (98) Fra decimalværdi	1913–1965	45	31 4783	1280	
	1966–1980	36	30 7982	1000	
	1981–1989	38	31 2583	1080	
	1990–1995	43	34 4755	1200	
	1996–1999	37	34 4756	1040	
	2000–2003	46	34 4757	1280	
	2004–2006	55	34 4758	1520	
	2007–2008	41	34 4759	1160	
	2009–2010	41	34 4760	1160	
	2011–2014	87	34 4761	2520	
	2015–2019	131	35 7267	3800	
	Supplerende tekst: tjeneste-/portomærker og japansk besættelse (98 A)	2020–2022	73	36 7204	2120
		–	28	30 0163	800
B					
Belgique / België (14)	1849–1944	85	33 3989	2120	
	1945–1959	49	30 2513	1200	
	1960–1969	52	30 4237	1280	
	1970–1979	44	32 2136	1080	
	1980–1989	46	33 7503	1120	
	1990–1999	63	30 6967	1560	
	2000–2004	60	32 2760	1480	
	2005–2009	75	33 0510	1880	
	2010–2014	57	34 2768	1400	
	2015–2019	70	35 7278	1720	
	2020–2022	43	36 7007	1080	
	C				
Canada (51) Fra Elisabeth II.	1851–1951	36	31 7777	1000	
	1952–1971	29	30 6571	800	
	1972–1987	60	33 6120	1640	
	1988–1994	48	30 7574	1320	
	1995–1999	52	32 1721	1400	
	2000–2004	59	32 9121	1600	
	2005–2009	63	32 9199	1720	
	2010–2014	88	34 3020	2400	
	2015–2019	79	35 7172	2160	
	2020–2022	25	36 7201	680	
Ceská Republika (32 CZ)	1993–2009	80	32 3326	2040	
	2010–2019	74	34 3003	1880	
	2020–2022	23	36 7152	600	
CCCP / USSR (35)	1923–1944	85	32 2331	2440	
	1945–1956	99	34 6429	2840	
	1957–1963	90	34 6431	2600	
	1964–1969	90	34 6433	2600	
	1970–1976	105	34 6434	3040	
	1977–1983	98	34 6435	2840	
	Fortsættes under Rusland	1984–1991	99	34 6436	2840

Uden klemommer*

C-D





År

Antal
blade

Nr.

DKK



C				
 China (93) Folkerepublik	1949–1959	59	304677	1680
Ditto tillægstekst til nyudgivelser	1949–1952	11	302094	320
Uden „W“-mærker	1960–1967	51	327461	1440
Kulturrevolution („W“-mærker)	1967–1970	10	348052	280
Uden „N“-mærker	1973–1979	47	329446	1320
Ny serie („N“-mærker)	1970–1973	11	348053	320
	1980–1984	54	311584	1520
	1985–1991	66	318231	1880
	1992–1996	55	314512	1560
	1997–1999	43	315273	1200
	2000–2004	72	329920	2040
	2005–2009	97	318899	2760
	2010–2014	95	343038	2680
	2015–2019	101	357269	3040
	2020–2022	46	367234	1360
Hæftetillæg (93 H)	1980–2018	41	317256	1200
 Cocos (Keeling) Islands (98 CK)	1963–2020	62	321942	1720
 ČSSR / Tjekkoslaviet (32) ČSR	1918–1939	54	307949	1520
	1945–1960	79	326474	2240
ČSSR	1960–1969	79	300816	2240
	1970–1974	35	325656	1000
	1975–1979	53	322576	1480
	1980–1984	49	318892	1400
	1985–1989	65	336084	1840
ČSFR	1990–1992	16	307250	440
 Cyprus (48)	1880–1955	15	312641	440
Fra selvstændighed	1960–1979	41	327978	1120
	1980–1999	48	315317	1320
	2000–2009	30	313884	840
	2010–2019	35	343007	960
	2020–2022	12	367154	344
D				
 Danmark (41) med Schleswig	1851–1932	29	303900	800
	1933–1969	31	312774	840
	1970–1979	20	311357	560
	1980–1989	25	334089	680
	1990–1999	29	312469	800
	2000–2009	42	310824	1160
	2010–2019	51	342770	1400
	2020–2022	8	367008	224
Automatmærker (41 ATM)	2010–2015	4	342771	112
Hæfteblokke (41 H)	1994–2007	23	319253	640
Hæftesider special (41 HS)	2008–2022	45	338611	1240
Miniark (41 K)	2010–2015	19	342772	520
Dansk Vestindien (41 D)	1855–1916	4	329954	112
Deutschland 1849–2022				
Altdeutschland / Gammeltyskland (19 A)	–	40	329504*	440
Uden Bayern og Württemberg			327449	1080
Bayern (19 B)	1849–1920	33	302800*	384
			314424	920
Württemberg (19 W)	1851–1923	18	333704*	224
			307029	480

Uden klemommer*



D	År	Antal blade	Nr.	DKK
D – Deutschland 1849–2022				
Deutsches Reich / Det Tyske Rige – Kejser-, Ebert- og Hindenburgtiden (20 / 1)	1872–1918	21	327929*	264
			301584	560
Weimar Republik uden områder (20 / 2)	1919–1932	46	332228*	520
			332716	1240
Sammentryk Kejserrige / Republik (20 Z)	1910–1932	30	310038	840
Det Tyske Rige, Områder i. Kolonier og udlandspostkontorer (21 A)	1884–1919	42	314249*	480
			317534	1160
Danzig inc. havnebyen Gdansk (21 B) – Nyrevideret 2015	1920–1939	40	316799*	480
			333057	1120
Memel (21 C) – Nyrevideret 2015	1920–1923 og 1939	17	317249*	224
			304818	480
Saar (21 D) – Nyrevideret 2015	1920–1935	20	314095*	240
			301767	560
Besatte landområder under 1. verdenskrig (21 E) – Ny. 2015	1914–1921	11	317892*	152
			337556	304
Afstemmingsområder (21 F) – Nyrevideret 2015	1920–1922	15	306442*	224
			332244	400
Deutsches Reich / Det Tyske Rige	1933–1945	55	330698*	640
			334662	1480
Det Tyske Rige / Selve Tyskland (22 A)	1939–1945	17	314931*	224
			314803	440
Böhmen og Mähren (22 B)	1939–1944	16	315659*	224
			310901	400
Generalgouvernement (22 C)	1940–1945	12	318034*	160
			314285	344
Bes. landområder under 2. verdenskrig: Elsass, Estland, Kanal-øerne, Kurland, Lothringen, Luxembourg, Ostland, Ukraine (22 D)	1941–1945	59	328802*	680
			334094	1600
„Nyrevideret“ Besatte landområder under 2. verdenskrig ¹ (22 BG)	1933–1941	43	304999	1160
Zante Sammentryk / Tyske rige (22 Z)	1933–1941	43	304999	1160
¹ Ibanien, Belgien, Danmark, Estland (lokaludgave), Frankrig, Kotor, Laibach, Letland, Litauen, Makedonien, Montenegro, Rusland (Pleskau), Serbien, Ukraine				
Deutschland – Tysk lokalpost (23 LOK)	1945–1946	91	304236	2360
Deutschland – Amerikansk og Engelsk Zone (23 AB)	1945–1949	21	337397*	264
			304441	560
Deutschland – Fransk Zone (23 F)	1945–1949	20	310180*	240
			302375	560
Deutschland – Russisk besættelseszone (24 S)	1945–1949	34	318991*	384
			300922	920
Deutschland – Saar (23 D)	1947–1959	25	336781*	304
			333911	640
 Deutschland – Vesttyskland (23 A)	1949–1959	19	330099*	224
			320635	480
	1960–1969	29	334978*	320
			307032	720
	1970–1974	25	315500*	264
			319736	640
	1975–1979	29	312520*	320
			327155	720
	1980–1984	21	304690*	224
			334828	520
1985–1989	20	324181*	224	
		311859	480	
1990–1994	40	336396*	440	
		309271	1000	
1995–1999	43	324744*	480	
		334618	1040	

Uden klemommer*

D	År	Antal blade	Nr.	DKK
D – Deutschland 1849–2022				
Deutschland – Vesttyskland fortsat	2000–2004	47	33 1457*	520
			33 4407	1120
	2005–2009	46	31 7262*	480
			33 7677	1120
	2010–2014	40	34 2757*	440
			34 2758	1000
	2015–2019	43	35 7150*	480
			35 7151	1040
	2020–2022	28	36 7001*	320
			36 7002	720
Samling af serierne „Kendte kvinder“ og „Seværdigheder“	1986–2001	7	33 6587	240
Deutschland – Vesttyskland	1949–1959	17	32 1787	224
Memoblade (MEMO 23 A)	1960–1969	26	31 0723	320
	1970–1974	23	33 6928	264
	1975–1979	28	32 0937	320
	1980–1984	20	33 2907	224
	1985–1989	19	33 5213	224
	1990–1994	39	30 6814	440
	1995–1999	42	32 9212	480
	2000–2004	46	30 8279	520
	2005–2009	45	32 7795	480
	2010–2014	39	34 2762	440
	2015–2019	42	35 7155	480
	2020–2022	27	36 7004	320
Neutrale albumsider til automat-mærker	–	12	31 5906	320
„Klüssendorf“ 15 felter Titel Deutschland Bundesrepublik				
Neutrale albumsider til selvkøbende automatmærker	–	5	36 1339	128
5 felter Titel Deutschland Bundesrepublik				
Vesttyskland – Rullemærker med EAN-kode (23 EAN)	2017–2022	12	36 1348	384
Vesttyskland – Sammentryk (23 AZ)	1946–1978	36	32 3353	1000
	1980–2009	36	33 5229	1000
	2011–2022	17	35 4290	440
Vesttyskland – Vandrette parstykker (23 AP)	1951–2022	42	33 3769	1120
Vesttyskland – Hæfter (23 H)	2000–2009	37	32 7870	760
	2010–2014	41	34 2760	840
	2015–2019	49	35 7277	1000
	2020–2022	31	36 7003	640
Vesttyskland – Hæfteblade (23 HBL)	2018–2022	7	36 3103	200
 Berlin (23 B)	1948–1959	16	32 3879*	224
			31 0315	440
	1960–1969	16	31 3063*	224
			32 5303	440
	1970–1974	15	30 2831*	200
			31 4101	400
	1975–1979	18	30 6216*	240
			31 9862	480
	1980–1984	11	33 1148*	152
			30 4080	304
	1985–1990	18	30 6741*	240
			32 8297	480
	Berlin – Memoblade (MEMO 23 B)	1948–1959	15	32 4620
1960–1969		15	32 2769	224
1970–1974		14	33 7148	200
1975–1979		17	31 3089	240

Uden klemommer*

D-E

År

Antal
blade

Nr.

DKK

**D – Deutschland 1849–2022****Berlin – Memoblade fortsat**

1980–1984	10	305648	152
1985–1990	17	323561	240

 **Neutrale albumsider til automat-mærker**
 „Klüssendorf“ 15 felter Titel Deutschland Berlin

–	12	323714	320
---	----	--------	-----

 **Berlin – Sammentryk (23 BZ)**

1949–1989	25	333582	680
-----------	----	--------	-----

 **DDR (24)**

1949–1959	40	319572*	480
		316079	1080

1960–1969	76	326482*	920
		308614	2040

1970–1974	47	320545*	560
		304176	1240

1975–1979	52	338340*	600
		329986	1400

1980–1984	49	321394*	600
		325287	1320

1985–1990	52	306222*	600
		318060	1400

DDR – Miniark (24 K)

1977–1990	21	325947	560
-----------	----	--------	-----

DDR – tjenestemærker

1954–1989	25	309857	680
-----------	----	--------	-----

Incl. ZKD (24 D)

E
 **Eesti (34 ES)**

Fra uafhængighed

1918–1940	16	300657	440
-----------	----	--------	-----

1991–2009	53	323401	1480
-----------	----	--------	------

2010–2019	36	342773	1000
-----------	----	--------	------

2020–2022	13	367124	360
-----------	----	--------	-----

 **Éire (03)**

Fra decimalværdi

1922–1970	32	310732	880
-----------	----	--------	-----

1971–1982	29	324056	840
-----------	----	--------	-----

1982–1989	25	304606	680
-----------	----	--------	-----

1990–1999	66	310767	1840
-----------	----	--------	------

2000–2004	47	305902	1320
-----------	----	--------	------

2005–2009	44	303711	1240
-----------	----	--------	------

2010–2014	37	342788	1040
-----------	----	--------	------

2015–2019	42	357162	1160
-----------	----	--------	------

2020–2022	19	367018	520
-----------	----	--------	-----

 **España (08) Kongerige / Republik**

Den spanske stat

1850–1938	76	314853	2120
-----------	----	--------	------

Den spanske stat

1936–1949	27	322001	760
-----------	----	--------	-----

Den spanske stat

1950–1964	49	308732	1360
-----------	----	--------	------

Den spanske stat

1965–1975	61	326795	1720
-----------	----	--------	------

Kongedømmet (Juan Carlos I.)

1976–1984	54	312706	1520
-----------	----	--------	------

1985–1989	33	310470	920
-----------	----	--------	-----

1990–1994	36	314691	1000
-----------	----	--------	------

1995–1999	44	323914	1200
-----------	----	--------	------

2000–2007	106	348049	2960
-----------	-----	--------	------

2008–2011	55	348050	1560
-----------	----	--------	------

2012–2014	48	348051	1360
-----------	----	--------	------

2015–2019	91	357241	2600
-----------	----	--------	------

2020–2022	63	367151	1800
-----------	----	--------	------

 **Europa Fællesudgaver (71)**

(CEPT / PostEurop)

1956–1969	42	326971	1200
-----------	----	--------	------

1970–1979	59	309149	1640
-----------	----	--------	------



1980–1984	51	300477	1400
-----------	----	--------	------

1985–1989	58	337151	1600
-----------	----	--------	------







1990–1992	39	324257	1080
-----------	----	--------	------

1993–1994	33	305683	920
-----------	----	--------	-----







1995–1999	64	336779	1760
-----------	----	--------	------

E-G	År	Antal blade	Nr.	DKK	
E					
Europa fortsat	2000–2004	60	31 76 66	1640	
	2005–2009	94	32 60 18	2560	
	2010–2014	105	34 31 18	2880	
	2015–2019	108	35 72 43	2960	
	2020–2022	71	36 71 55	1960	
F					
 Føroyar (41 F)	1919–1999	41	31 90 55	1120	
	2000–2009	36	31 67 43	1000	
	2010–2019	43	34 27 74	1200	
	2020–2022	17	36 70 09	480	
 France (15)	1849–1944	55	30 22 38	1360	
	1945–1959	46	30 70 94	1120	
	1960–1969	42	33 44 02	1040	
	1970–1979	47	30 23 04	1160	
	1980–1985	37	30 94 58	920	
	1986–1989	28	32 56 16	680	
	1990–1994	40	33 26 23	960	
	1995–1999	44	31 47 93	1080	
	2000–2004	76	30 46 13	1880	
	2005–2009	105	33 54 24	2560	
	2010–2014	114	34 27 77	2720	
	2015–2019	114	35 71 58	2720	
	2020–2022	76	36 70 11	1880	
	Selvkøbende mærkater til engroskunder (15 PRO)	2009–2021	20	34 11 01	520
	Ark „Orphelins de la guerre” og „Ryder Cup” (SN 15)	2018	2	36 08 55	72
	Blokke „Edition Spéciale” (SN 15)	2019	1	36 29 13	36
	Blokke „Edition Spéciale” (SN 15)	2020	2	36 51 32	72
Blokke „Edition Spéciale” (SN 15)	2021	4	36 68 21	144	
Blokke „Edition Spéciale” (SN 15)	2022	4	36 94 87	144	
Hæftetillæg (15 H)	1999–2010	47	32 93 31	1200	
Miniark (15 K)	1999–2021	27	32 39 35	720	
Blokke „Souvernir Philatelique” (15 BS)	2006–2009	41	31 36 60	1080	
	2010–2014	61	34 27 78	1560	
	2015–2019	71	35 71 59	1880	
	2020–2022	37	36 71 35	1000	
	2005–2022	31	33 24 03	800	
Blokke CNEP (15 CNEP)	1868–1964	10	30 53 91	264	
Supplerende tekst ¹	1868–1964 tyske besættelse 1870/71, 1914/18 og 1939/45; feltpost „Légion Volontaires Français”				
„Røde Kors” frimærkehæfte (15 CR)	1952–1983	20	30 24 27	560	
Pakkepostmærker (15 CP)	1892–1960	20	32 90 24	560	
Særtryk Paris Postmuseum (15 MP)	1966	1	33 42 03	40	
Neutrale albumsider – Blokke CNEP		12	32 54 18	360	
Croix Rouge (med 1 lomme)		12	32 73 00	360	
Croix Rouge (med 2 lommer)		12	33 79 43	360	
Til personal. frimærker Type „MonTimbraMoi” (Tværformat)		5	33 02 34	160	
Til personal. frimærker Type „MonTimbraMoi” (Højformat)		5	31 08 09	160	
Til franske frimærkehæfter Journée du Timbre (237 × 58 mm)		12	33 65 93	360	
Til franske frimærkehæfter Journée du Timbre (186 × 72 mm)		12	31 68 94	360	
Til franske automatmærker Type „LISA”		5	32 41 65	160	
G					
 Great Britain (01) Fra Victoria	1840–1901	25	31 58 36	680	
	Fra Edward VII. + Georg VI.	33	32 71 58	920	
	Fra Elizabeth II.	47	30 51 76	1320	
	Fra decimalværdi	50	30 82 11	1400	







G-I	År	Antal blade	Nr.	DKK	
G					
Great Britain fortsat	1980–1989	40	32 1908	1120	
	1990–1999	67	32 9837	1840	
	2000–2004	54	32 9524	1520	
	2005–2009	70	32 7524	1960	
	2010–2014	89	34 2783	2240	
	2015–2019	98	35 7161	2800	
	2020–2022	69	36 7016	1920	
	Daglig – og regionalmærker (01 D) (De er allerede inkluderet i ovennævnte afsnit 1971–2022!)	1970–1993	30	32 7379	840
1993–2009		35	31 0585	960	
2010–2019		23	34 2785	640	
2020–2022		7	37 0104	200	
Daglig – og regionalmærker specialiteter (01 DS)	1970–1993	5	32 0951	144	
	1993–2009	40	32 4667	1080	
	2020–2022	10	36 7017	280	
Neutrale albumblade til engelske dagligmærker (Maskine, Wilding), 24 felter		12	31 2637	360	
 Greece / ΕΛΛΑΣ (47)	1861–1923	36	30 7201	1000	
	1924–1944	23	30 8422	640	
	1944–1969	51	30 9463	1440	
	1970–1979	37	30 3327	1040	
	1980–1989	36	32 5171	1000	
	1990–1999	36	30 6181	1000	
	2000–2004	44	33 2068	1240	
	2005–2009	39	30 0482	1080	
	2010–2014	53	34 2780	1480	
	2015–2019	49	35 7235	1360	
	2020–2022	21	36 7013	600	
	 Grønland (41 G)	1905–1999	48	31 1284	1320
		2000–2009	39	32 1164	1080
2010–2019		58	34 2781	1560	
2020–2022		19	36 7014	520	
Hæfteblokke (41 GH)		1996–2022	55	32 3770	1520
H					
 Hongkong (93 HK) Fra Elizabeth II.	1862–1949	19	33 8139	560	
	1953–1983	31	30 4552	880	
	1984–1989	30	33 1637	840	
	Til og med 30.06.97	1990–1977	46	32 6500	1280
 Hrvatska / Croatia (30 HR)	1991–1999	47	33 1858	1320	
	2000–2009	47	31 2561	1320	
	2010–2019	66	34 2794	1880	
	2020–2022	22	36 7128	640	
I					
 Ísland (45) Fra den ny valuta	1873–1943	20	32 2403	560	
	1944–1980	35	33 1059	960	
	1981–1999	43	31 4974	1200	
	2000–2009	39	30 8077	1120	
	2010–2020	48	34 2789	1600	
 Italia (27) inkl. Campione	1861–1946	83	32 5270	2280	
	1945–1959	38	33 3507	1040	
	1960–1969	22	33 2160	600	
	1970–1979	34	30 9161	960	
	1980–1989	41	32 7299	1160	
	1990–1999	63	30 9414	1760	
2000–2004	39	33 4159	1080		







I-N	År	Antal blade	Nr.	DKK
I				
Italia fortsat	2005–2009	46	3230 11	1280
	2010–2014	53	3427 92	1480
	2015–2019	58	357236	1600
	2020–2022	44	3670 19	1240
L				
 Latvija (34 LA) Fra uafhængigheden	1918–1940	39	338376	1120
	1991–2009	63	3383 15	1760
	2010–2019	40	3427 95	1120
	2020–2022	13	3671 29	360
 Liechtenstein (25)	1912–1944	38	337303	1040
	1945–1959	19	3141 13	520
	1960–1969	19	302654	520
	1970–1979	25	326854	680
	1980–1989	24	310604	640
	1990–1999	27	309629	720
	2000–2009	33	3074 19	880
	2010–2019	61	3427 97	1640
	2020–2022	22	367020	600
	 Lietuva (34 LI) Fra uafhængigheden	1918–1940	52	310084
1990–2009		67	321828	1840
2010–2019		33	3427 98	920
2020–2022		9	3671 30	240
 Luxembourg (17)	1852–1944	49	330985	1360
	1945–1969	50	332022	1400
	1970–1989	49	330340	1360
	1990–2009	61	302533	1680
	2010–2019	45	342800	1240
	2020–2022	15	3671 31	440
M				
 Monaco (16)	1885–1944	22	331827	600
	1945–1959	36	321854	960
	1960–1974	59	3261 30	1600
	1975–1979	32	319494	880
	1980–1984	39	3280 16	1040
	1985–1989	38	336576	1040
	1990–1994	33	3205 12	880
	1995–1999	35	320944	960
	2000–2004	29	316750	800
	2005–2009	28	317621	760
	2010–2014	29	342842	800
	2015–2019	35	357165	960
	2020–2022	19	3671 32	520
N				
 Nederland (12)	1852–1944	40	3331 24	920
	1945–1959	22	319751	520
	1960–1969	25	326804	560
	1970–1979	34	329453	760
	1980–1989	42	3018 12	920
	1990–1999	56	3294 11	1240
	2000–2004	46	3331 38	1040
	2005–2009	48	325889	1080
	2010–2014	68	342844	1520
2015–2019	62	3571 66	1360	





N-P	År	Antal blade	Nr.	DKK
N				
Nederland fortsat	2020–2022	32	367133	720
Crypto-mærker	2022	1	369005	40
 New Zealand (99)	1855–1952	53	310054	1480
Fra Elizabeth II.	1953–1967	25	321251	720
Ra decimalværdi	1967–1979	49	307961	1360
	1980–1989	47	305325	1320
	1990–1994	44	316569	1240
	1995–1999	66	304546	1880
	2000–2004	71	306800	2000
	2005–2009	66	323774	1880
	2010–2014	79	343036	2240
	2015–2019	90	357268	2560
	2020–2022	42	367208	1200
 New Zealand – Ross Dependency (99 RD)	1908–2022	34	329084	960
 Norge (43)	1855–1944	40	336113	1080
	1945–1979	55	313457	1480
	1980–1999	58	300954	1560
	2000–2009	45	319281	1200
	2010–2019	34	342848	920
	2020–2022	10	367134	264
O				
 Österreich (18) Kejsertiden	1850–1918	30	315523	840
Østrig (Tysk-Østrigsk rep.)	1918–1921	16	317076	440
1. Rep. Østrig	1922–1938	32	324438	840
2. Republikken ved ophør af folkedragtserie	1945–1959	44	338274	1160
2. Republik ved ophør af bygningsserie	1960–1969	30	306148	840
	1970–1979	32	303862	840
	1980–1989	38	317029	1000
	1990–1999	34	312278	920
	2000–2004	29	326917	840
	2005–2009	44	308965	1160
	2010–2014	43	342850	1120
	2015–2019	46	357168	1200
	2020–2022	28	367136	760
Dispenserfrimærker (18 DIS)	2018–2022	10	363105	280
Renner blok (18 R)	1946	4	333806	112
Miniark (18 K)	1988–2009	54	325467	1320
	2010–2014	40	342858	1000
	2015–2019	35	357169	920
	2020–2022	24	367137	640
Østrig III Rige (Ostmark) (18 DR)	1938–1945	23	343103	600
Østrigske områder ¹ (18 NG)	1850–1949	56	325924	1600
¹ Indeholder: Stempel, telegraf-, porto- og avispor-tomærker samt Lombardiet og Venetien, Østrigs post på Kreta og i Levanten, Østrigsk-Ungarsk feltpost, Donau skibsfart, samt Bosnien og Hercegovina.				
Neutrale albumsider til personaliserede frimærker				
12 felter – til mærker i tværformat		5	338025	160
12 felter – til mærker i højformat		5	328912	160
P				
 Polska (33)	1944–1959	87	324980	2480
	1960–1969	101	307047	2880
	1970–1974	56	311658	1600
	1975–1979	43	317429	1240
	1980–1984	37	302139	1080
	1985–1989	36	319294	1040



P-S	År	Antal blade	Nr.	DKK	
P					
Polska fortsat	1990–1994	34	33 11 13	1000	
	1995–1999	37	32 53 25	1080	
	2000–2004	47	31 46 26	1360	
	2005–2009	42	33 63 99	1200	
	2010–2014	47	34 28 60	1360	
	2015–2019	64	35 72 37	1840	
	2020–2022	39	36 71 38	1120	
 Polynesie Française (15 PF)	1958–1979	36	33 48 64	1000	
	1980–1989	37	32 30 88	1040	
	1990–1990	38	30 72 65	1080	
	2000–2009	36	33 68 35	1040	
	2010–2019	42	34 30 34	1200	
	2020–2022	12	36 72 07	344	
R					
 Réunion (15 RE)	1949–1974	17	31 39 35	480	
 Rossija (35 ROS) Kejserrige / Republik Republik (Den russiske føderation)	1857–1923	34	31 36 76	960	
	1992–2002	99	34 64 26	2840	
	2003–2009	90	34 64 27	2560	
	2010–2014	87	34 28 91	2520	
	2015–2019	110	35 72 65	3160	
	2020–2022	75	36 71 39	2160	
S					
 Schweiz / Suisse (11) Uden Tjeneste / Porto / Amter (Komplet revideret) inkl. Pro Juventute og Pro Patria	1843–1907	18	30 35 23	480	
	1907–1944	44	30 69 97	1160	
	1945–1959	28	32 87 59	720	
	1960–1969	25	32 08 77	640	
	1970–1979	27	30 94 30	680	
	1980–1989	24	31 04 21	600	
	1990–1999	35	31 49 04	880	
	2000–2004	27	32 45 53	680	
	2005–2009	25	32 74 17	640	
	2010–2014	33	34 29 96	840	
	2015–2019	29	35 71 71	720	
	2020–2022	17	36 71 48	440	
	Særark „Hornussen og Fondue“ (SN 11)	2018	2	36 06 59	80
	Specialtillæg „Basler Taube og Postrouten“ (SN 11)	2020	2	36 46 08	80
Specialtillæg „Bedrohte Wildtiere“ (SN 11)	2021	1	36 65 44	40	
Specialtillæg „Mein Kanton – unsere Schweiz“ und Block ¹ (SN 11)	2022	2	36 69 85	80	
¹ „Fællesudgivelse Østrig, Liechtenstein, Schweiz: 150 år banestrækningen Feldkirch – Schaan – Buchs“					
Tjeneste-, porto-, portofritagelse-, telegrammærker og franko-sedler (11 A)	1868–1962	42	32 32 97	1160	
Tjenestemærker og internationale områder (11 A)	1946–2012	27	31 14 90	760	
Schweiz-Crypto-mærker	2021	1	36 91 58	40	
Schweiz-Crypto-mærker	2022	4	36 89 86	144	
Sammentryk (11 Z)	1909–1953	28	32 98 82	800	
	1960–2019	56	31 92 52	1560	
	2020–2022	8	36 71 49	224	
	1963–2009	63	31 57 49	1720	
Miniark (11 K)	2010–2019	57	34 29 97	1560	
	2020–2022	27	36 71 50	720	
	1912–2019	45	32 09 28	1240	
Schweiz tillægstekster: Købes særskilt – Pro Juventute (11 JU)	1912–2019	45	32 09 28	1240	
Schweiz tillægstekster: Købes særskilt – Pro Patria (11 PA)	1938–2019	38	30 68 39	1080	



S-U	År	Antal blade	Nr.	DKK
S				
Slovensko (32 SQ)	1939–1945	18	338375	520
Suomi / Finland (44)	1856–1962	47	328976	1280
Fra den ny valuta	1963–1989	54	320144	1480
	1990–1999	39	322196	1080
	2000–2009	58	317801	1600
	2010–2014	43	343319	1200
	2015–2019	42	357156	1160
	2020–2022	20	367010	560
Sverige (42)	1855–1936	32	303363	840
	1938–1959	31	320515	800
	1960–1969	31	318819	800
	1970–1979	50	302110	1280
	1980–1989	44	303105	1120
	1990–1999	50	308647	1280
	2000–2009	63	317445	1720
	2010–2019	60	342893	1480
	2020–2022	15	367140	384
Miniark (42 K)	2004–2022	37	314426	1040
T				
Terres Australes et Antarctiques Françaises (15 TA)	1948–1989	33	320043	920
	1990–2009	61	313124	1720
	2010–2019	55	343033	1560
	2020–2022	21	367206	600
U				
United Nations – FN New York (52 NY)	1951–1979	42	320554	1160
	1980–1999	56	302770	1520
	2000–2009	47	305738	1280
	2010–2019	73	343012	2000
	2020–2022	23	367157	640
FN Geneve (52 GE)	1969–1999	55	336326	1480
	2000–2009	38	332550	1040
	2010–2019	60	343013	1640
	2020–2022	15	367158	400
FN Wien (52 WI)	1979–1999	43	322828	1200
	2000–2009	40	300627	1080
	2010–2019	64	343014	1760
	2020–2022	17	367199	480
United States (53)	1847–1935	60	325136	1640
	1935–1964	43	314870	1160
	1965–1975	32	302245	880
Med tjeneste mærker 1983 / 85	1976–1987	73	306052	1960
med tjeneste mærker 1988 / 91	1988–1995	65	313093	1760
	1996–1999	49	334190	1320
	2000–2004	53	324896	1440
	2005–2009	56	333690	1520
	2010–2014	49	343027	1320
	2015–2019	44	357173	1200
	2020–2022	24	367202	640
Miniark / sheetlets (53 K)	1994–2009	62	303432	1760
	2010–2019	74	343025	2080
	2020–2022	19	367203	560
Tillægstekst (53 ON)	1865–1911	20	338144	560

	År	Antal blade	Nr.	DKK
U				
US fortsat – Tjeneste- og avisportomærker „Farley“ (53 FP)	1935	13	309865	384
Jagttegnsgemyrmer DUCK STAMPS (53 HP)	1934–2021	18	320679	520
V				
 Vaticano (13) med kirkestatend	1852–1958	35	328914	960
Pave John XXIII.	1959–1963	15	310773	440
Pave Paul VI. + John Paul I.	1963–1978	36	330201	1000
Pave John Paul II.	1979–2005	92	306798	2520
Pave Benedikt XVI.	2005–2013	36	301266	1000
Pave Franziskus	2013–2019	36	347892	1000
	2020–2022	19	367153	520
W				
 Wallis et Futuna (15 WF)	1920–1979	38	319689	1080
	1980–1999	48	328758	1360
	2000–2009	34	307649	1000
	2010–2019	26	343037	720
	2020–2022	7	367233	200

Leuchtturm-supplementer I det følgende er vist supplementer til de seneste 3 år komplet og overskueligt. Størstedelen af Leuchtturm-supplementerne til mærkerne for det foregående år udgives i foråret (supplementer mærkede 2023 udgives i foråret 2024). Bemærk ved bestillingen, at vores supplementer findes i to udførelser:

1. Uden lommer
2. Med Hawid lommer

Uden klemommer*			
	2020	2021	2022
A			
Åland (N 44 AP)			
365254*	–	–	–
DKK 44	–	–	–
365255	366963	369469	369469
DKK 72	DKK 72	DKK 72	DKK 72
Åland – Mellemliggende webpar (N 44 AP)			
365256	366965	369470	369470
DKK 120	DKK 120	DKK 120	DKK 120
Alderney (N 06 A)			
364912	366826	369479	369479
DKK 200	DKK 200	DKK 200	DKK 200
Andorra – Fransk post (N 07 F)			
365008	366823	369482	369482
DKK 80	DKK 80	DKK 80	DKK 80
Andorra – Spansk post (N 07 S)			
365202	366824	369483	369483
DKK 80	DKK 120	DKK 80	DKK 80
Australien (N 98)			
365396	367193	369883	369883
DKK 1120	DKK 840	DKK 920	DKK 920

Supplementer

Uden klemommer*			
	2020	2021	2022
A			
Austr. Antarctic Territory (N 98 AT)			
365397	367194	369884	369884
DKK 80	DKK 80	DKK 80	DKK 80
Açores (N 09 A)			
365262	366984	–	–
DKK 120	DKK 80	–	–
B			
Belgique / België (N 14)			
364738	366697	369006	369006
DKK 560	DKK 560	DKK 560	DKK 560
British Antarctic Territory (N 01 AT)			
365319	367094	369857	369857
DKK 40	DKK 120	DKK 80	DKK 80
C			
Canada (51)			
365371	366969	369851	369851
DKK 264	DKK 304	DKK 344	DKK 344
Canada – Miniark (N 51 K)			
–	366971	–	–
–	DKK 76	–	–
Canada – „Kiosk Stamps“ (N 51 KS)			
365401**	–	–	–
DKK 160	–	–	–
Canada – Quarterly Packs (N 51 QP)			
365372	366972	369852	369852
DKK 264	DKK 344	DKK 400	DKK 400
Canada – Quarterly Pack „Christopher Plummer“ (N 51 QP2)			
–	367336	–	–
–	DKK 40	–	–
Ceska Republika (N 32 CZ)			
365386	367106	369874	369874
DKK 320	DKK 320	DKK 240	DKK 240

Samleområder

Uden klemommer*			
	2020	2021	2022
C			
China – Folkerepublikken (N 93)			
365394	367192	369882	369882
DKK 640	DKK 600	DKK 600	DKK 600
Cocos (Keeling) Islands (N 98 CK)			
365393	–	–	–
DKK 80	–	–	–
Cyprus (N 48)			
365273	366991	369650	369650
DKK 120	DKK 160	DKK 160	DKK 160
Cyprus – Tyrkisk post (N 48 T)			
365316	–	–	–
DKK 40	–	–	–
D			
Danmark (N 41)			
365211*	366973*	369445*	369445*
DKK 44	DKK 44	DKK 64	DKK 64
365212	366974	369444	369444
DKK 72	DKK 72	DKK 104	DKK 104
Danmark – Hæfteark-specialiteter (N 41 HS)			
365218	366975	369604	369604
DKK 72	DKK 72	DKK 72	DKK 72
Deutschland (N 23 A)			
364595*	366532*	368972*	368972*
DKK 144	DKK 144	DKK 144	DKK 144
364594	366531	368971	368971
DKK 304	DKK 304	DKK 304	DKK 304
Deutschland – Dagligmærker i par (N 23 AP)			
364599	–	368979	368979
DKK 40	–	DKK 120	DKK 120
Deutschland – Samtryk (N 23 AZ)			
364597*	366534*	368975*	368975*
DKK 20	DKK 20	DKK 20	DKK 20
364598	366535	368974	368974
DKK 40	DKK 40	DKK 40	DKK 40

Uden klemlommer*

2020	2021	2022
D		
Deutschland – Hjørneblokke (N 23 ER)		
364600	366537	368977
DKK 520	DKK 520	DKK 480
Deutschland – Fællesudgivelser (N 23 GA)		
–	366539	–
–	DKK 40	–
Deutschland – Hæfteark (N 23 HBL)		
364603	366536	368976
DKK 40	DKK 40	DKK 40
Deutschland – Mærkehæfter (N 23 H)		
364596	366533	368973
DKK 360	DKK 640	DKK 240
Deutschland – Rullemærker med EAN-kodefelter (N 23 EAN)		
364627	–	368980
DKK 40	–	DKK 120
Deutschland – Memoblade (MEMO 23 A)		
364602*	366538*	368978*
DKK 144	DKK 144	DKK 144
E		
Eesti (N 34 ES)		
365270	367113	369658
DKK 160	DKK 160	DKK 160
Èire (N 03)		
365199	366980	369603
DKK 240	DKK 200	DKK 280
España (N 08)		
365200*	–	–
DKK 440	–	–
365201	366982	369602
DKK 840	DKK 840	DKK 800
Europa – Fællesudgivelser (N 71)		
365391	367093	369856
DKK 1000	DKK 880	DKK 920
Europa – Medløbere (N 71 B)		
365392	367197	–
DKK 200	DKK 80	–
F		
Falkland Islands (N 01 F)		
365320	367095	–
DKK 120	DKK 120	–
Føroyar (N 41 F)		
365219*	366977*	369449*
DKK 128	DKK 104	DKK 104
365220	366976	369450
DKK 200	DKK 184	DKK 184
France (N 15)		
364983*	366812*	–
DKK 520	DKK 520	–
364982	366813	369484
DKK 840	DKK 880	DKK 880
France – Blokke „Edition Speciale“ (SN 15)		
365132	366821	369487
DKK 72	DKK 144	DKK 144
France – Selvkøbende mærker til erhvervskunder (N 15 PRO)		
–	366822	–
–	DKK 40	–

Uden klemlommer*

2020	2021	2022
F		
France – Miniark (N 15 K)		
364911	366815	–
DKK 76	DKK 76	–
France – Blokke „CNEP“ (N 15 CNEP)		
364910	366820	369486
DKK 80	DKK 80	DKK 80
France – Blokke „Souvenir Philat.“ (N 15 BS)		
364909	366814	369485
DKK 440	DKK 480	DKK 480
G		
Gibraltar (N 04)		
365197	–	–
DKK 240	–	–
Great Britain (N 01)		
365204	366978	369654
DKK 920	DKK 760	DKK 920
Great Britain – Dagligmærker (N 01 D)		
365205	–	369655
DKK 112	–	DKK 112
GB – Dagligmærker – specialiteter (N 01 DS)		
365207	366979	369657
DKK 160	DKK 160	DKK 80
Great Britain – Særfrimærker (N 01 C)		
365206	–	369656
DKK 800	–	DKK 800
Guernsey (N 06 G)		
364913	366827	369480
DKK 320	DKK 320	DKK 280
Greece/ΕΛΛΑΣ (N 47)		
365272	366990	369649
DKK 240	DKK 240	DKK 320
Grønland (N 41 G)		
365221*	366955*	369446*
DKK 128	DKK 128	DKK 128
365222	366956	369447
DKK 200	DKK 200	DKK 200
Grønland – Frimærkehæfter (N 41 GH)		
365223	366957	369448
DKK 76	DKK 76	DKK 112
H		
Hongkong – China (N 93 HC)		
365395	–	–
DKK 640	–	–
Hrvatska / Croatia (N 30 HR)		
365381	367102	369867
DKK 280	DKK 280	DKK 280
I		
Ísland (N 45)		
365264*	–	–
DKK 64	–	–
365265	–	–
DKK 112	–	–
Isle of Man (N 06 M)		
365196	366829	369478
DKK 440	DKK 600	DKK 560
Israel – med faner (N 87 TAB)		
365317	367110	369881
DKK 200	DKK 200	DKK 200

Uden klemlommer*

2020	2021	2022
I		
Israel – Miniark (N 87 K)		
365318	367111	–
DKK 640	DKK 360	–
Italia (N 27)		
365266	366989	369648
DKK 560	DKK 600	DKK 560
J		
Jersey (N 06 J)		
364914	366828	369477
DKK 520	DKK 600	DKK 600
K		
Kosovë/Kosova – Republikken (N 30 KO)		
365382	367191	369869
DKK 160	DKK 160	DKK 160
L		
Latvija (N 34 LA)		
365271	367114	369659
DKK 160	DKK 160	DKK 160
Liechtenstein (N 25)		
364609*	–	–
DKK 128	–	–
364610	366545	368987
DKK 224	DKK 264	DKK 304
Lietuva (N 34 LI)		
365269	367115	369660
DKK 120	DKK 80	DKK 120
Luxembourg (N 17)		
364739	366698	369007
DKK 160	DKK 160	DKK 240
M		
Madeira (N 09 M)		
365263	366985	–
DKK 120	DKK 80	–
Magyarország Ungarn / Hungary (N 31)		
365384*	367105*	–
DKK 304	DKK 304	–
365385	367104	369873
DKK 560	DKK 560	DKK 480
Malta (N 05)		
365198	366981	369600
DKK 240	DKK 200	DKK 240
Monaco (N 16)		
364907	366811	369008
DKK 184	DKK 224	DKK 264
Monaco – Frimærkehæfter (N 16 CA)		
364908	–	369009
DKK 40	–	DKK 40
N		
Nederland (N 12)		
364737	366695	369003
DKK 440	DKK 400	DKK 400
Nederland – Miniark (N 12 V2)		
364740	366696	369004
DKK 400	DKK 360	DKK 360
Nederl. – CRYPTO-mærker (N 12 CRYPTO)		
–	–	369005
–	–	DKK 40

Uden klemlommer*		
2020	2021	2022
N		
New Zealand (N 99)		
365398	367195	369885
DKK 520	DKK 520	DKK 600
New Zealand Ross Dependency (N 99 RD)		
365399	367196	369886
DKK 40	DKK 40	DKK 40
Norge (N 43)		
365208*	366958*	369451*
DKK 64	DKK 64	DKK 64
365209	366959	369452
DKK 104	DKK 104	DKK 104
Norge – Frimærkehæfter (N 43 H)		
365210	366960	369453
DKK 80	DKK 80	DKK 120
Nouvelle-Caledonie (N 15 NC)		
365195	367097	369858
DKK 80	DKK 80	DKK 120
O		
Österreich (N 18)		
364611*	366548*	368989*
DKK 160	DKK 184	DKK 224
364612	366549	368990
DKK 280	DKK 320	DKK 344
Österreich – Automatfrimærker (18 DIS)		
364615	366546	368988
DKK 80	DKK 80	DKK 80
Österreich – Miniark (N 18 K)		
364613	366550	368991
DKK 320	DKK 320	DKK 320
Österreich – Mærkesæt (N 18 H)		
364614	-	368992
DKK 360	-	DKK 320
P		
Polska (N 33)		
365388	367107	369875
DKK 560	DKK 480	DKK 520
Portugal (N 09 A)		
365261	366983	-
DKK 720	DKK 720	-
Polynesie Française (N 15 PF)		
365194	367098	369860
DKK 160	DKK 160	DKK 160
R		
Rossija (N 35 ROS)		
365389	367108	369877
DKK 1000	DKK 880	DKK 1080
S		
Saint-Pierre et Miquelon (N 15 PM)		
365009	366825	369481
DKK 112	DKK 112	DKK 112
San Marino (N 26)		
365267	366988	369647
DKK 240	DKK 200	DKK 200
Schweiz / Suisse		
inkl. Pro Juventute og Pro Patria (N 11)		
364605*	366540*	368981*
DKK 104	DKK 104	DKK 128
364604	366541	368982
DKK 160	DKK 160	DKK 200

Supplementer

Uden klemlommer*		
2020	2021	2022
S		
Schweiz – Miniark (N 11 K)		
364606	366542	368983
DKK 344	DKK 264	DKK 400
Schweiz – Samtryk(N 11 Z)		
364607	366543	368984
DKK 80	DKK 160	DKK 40
Schweiz – Ark (SN 11)		
364608	366544	368985
DKK 80	DKK 40	DKK 80
Schweiz – Pro Juventute (N 11 JU)		
-	-	-
-	-	-
Schweiz – Pro Patria (N 11 PA)		
-	-	-
-	-	-
Schweiz – CRYPTO-mærker (N 11 CRYPTO)		
-	369158	368986
-	DKK 40	DKK 144
Slovensko (N 32 SQ)		
365387	-	-
DKK 240	-	-
Slovenja (N 30 SLO)		
365383	367103	369870
DKK 320	DKK 320	DKK 320
South Georgia og		
South Sandwich Islands (N 01 FD)		
365321	367096	-
DKK 120	DKK 120	-
Suomi / Finland (N 44)		
365224*	366961*	369471*
DKK 152	DKK 128	DKK 128
365225	366962	369472
DKK 264	DKK 224	DKK 224
Sverige (N 42)		
365257*	366966*	369456*
DKK 80	DKK 128	DKK 80
365258	366967	369464
DKK 144	DKK 200	DKK 144
Sverige – Samtrykhæfter (N 42 H)		
365259	366968	-
DKK 160	DKK 200	-
T		
Terres Australes et Antarctiques		
Françaises T.A.A.F. (N 15 TA)		
365379	367099	369862
DKK 304	DKK 224	DKK 224
U		
United Nations Genf (N 52 GE)		
364616	366563	368994
DKK 200	DKK 200	DKK 160
UN Genf – Miniark (N 52 GEK/1)		
364617	366564	368995
DKK 120	DKK 200	DKK 240
United Nations Genf –		
Personaliserede mærker (N 52 GEK/2)		
-	-	368996
-	-	DKK 40

Leuchtturm

Uden klemlommer*		
2020	2021	2022
U		
United Nations New York (N 52 NY)		
364618	366565	368997
DKK 280	DKK 440	DKK 200
UN New York – Flagark (N 52 NYF)		
364621	-	-
DKK 80	-	-
UN New York – Miniark (N 52 NYK/1)		
364619	366566	368998
DKK 120	DKK 200	DKK 240
UN New York – Kleinbogen		
Personaliserede mærker (N 52 NYK/2)		
364620	366567	368999
DKK 120	DKK 120	DKK 120
United Nations Wien (N 52 WI)		
364622	366568	369000
DKK 200	DKK 280	DKK 160
UN Wien – Miniark (N 52 WIK/1)		
364623	366569	369001
DKK 120	DKK 200	DKK 240
UN Wien – Miniark		
Personaliserede mærker (N 52 WIK/2)		
364624	366570	369002
DKK 40	DKK 40	DKK 40
United States (N 53)		
365373	367091	369854
DKK 264	DKK 264	DKK 344
United States – Miniark (N 53 K)		
365376	367092	369855
DKK 240	DKK 240	DKK 280
United States – Jagttegnsgebyrmærker		
„Duck Stamps“ (N 53 HP)		
-	365377	-
-	DKK 40	-
V		
Vaticano (N 13)		
365268	366987	369601
DKK 224	DKK 224	DKK 224
W		
Wallis et Futuna (N 15 WF)		
365380	367100	369863
DKK 80	DKK 80	DKK 80

Årgange Forbundsrepublikken og Berlin med klemommer til den individuelle start

Fortryksbladene med lommer til Forbundsrepublikken og Berlin kan også købes årgangsvise. Din fordel: Du kan starte på det tidspunkt, der passer dig, samtidig med at det lader din samling vokse kontinuert. Også disse sider er opbyggede efter vores hævdvundne kriterier: Dagligserier og særfrimærker sammenfattes på særskilte sider, mens mangeårige serier sammenfattes efter ophør. Ud over blokudgaver vises også enkeltmærker som fortryk. En kort, informativ tekst redegør for farve-, tryk- og takningsforskelle ved paralleludgaver.

*Udførelse med klemommer

Nr.	Tidsrum	Antal blade	DKK*
Forbundsrepublikken			
303053	1949/53	5	160
336241	1954/56	5	160
308541	1957/59	8	264
330768	1960/61	5	160
309690	1962/63	3	96
319135	1964	5	160
302331	1964/65	3	96
315513	1966/67	4	136
317283	1968	4	136
318346	1969	4	136
315701	1970	3	96
317745	1971	4	136
307367	1972	6	200
300468	1973	6	200
315877	1974	5	160
331676	1975	5	160
308526	1976	6	200
331674	1977	8	264
321509	1978	5	160
317618	1979	4	136
323203	1980	4	136
301396	1981	4	136
311203	1982	5	160
310885	1983	3	96
328527	1984	4	136
300228	1985	3	96
318132	1986	4	136
327759	1987	3	96
329160	1988	3	96
310831	1989	6	200
306455	1990	6	200
300224	1991	9	304
335554	1992	7	240
302291	1993	8	264
316757	1994	9	304
324782	1995	8	264
337857	1996	7	240
309905	1997	9	304

Nr.	Tidsrum	Antal blade	DKK*
338135	1998	8	264
311163	1999	10	344
319031	2000	9	304
315717	2001	11	360
315876	2002	9	304
304030	2003	9	304
323990	2004	8	264
309280	2005	8	264
322654	2006	10	344
320849	2007	10	344
302890	2008	9	304
334658	2009	8	264
340109	2010	8	264
341900	2011	7	240
343985	2012	9	304
345783	2013	7	240
347212	2014	8	264
350519	2015	8	264
355756	2016	9	304
358287	2017	8	264
360160	2018	9	304
362462	2019	8	264
364594	2020	9	304
366531	2021	9	304
368971	2022	9	304

Berlin			
328327	1970/72	6	200
310381	1973	5	160
321842	1974	3	96
311909	1975	3	96
316303	1976	3	96
328190	1977	6	200
330528	1978	3	96
332517	1979	2	68
315943	1980	2	68
308080	1981	2	68
309298	1982	2	68
302909	1983	2	68
319574	1984	2	68
316832	1985	2	68
319349	1986	2	68
307144	1987	4	136
306555	1988	2	68
301055	1989	5	160
308231	1990	2	68

Blankoark med klemommer til ark af ti ark
De nye blankoark fra Leuchtturm er skræddersyet til Deutsche Posts nye ti-arksformater. En lomme pr. ark holder hele arket.

(5-stykspakning)

120 DKK

Arkformater bredde × højde	Albumblad Nr.	
64.5 × 153 mm	(ZB1)	331503
138 × 82 mm	(ZB2)	324431
82 × 197 mm	(ZB3)	300756
82 × 195 mm		
197 × 82 mm		
195 × 82 mm		
165 × 98 mm	(ZB4)	330072
98 × 165 mm	(ZB5)	316352
116 × 155 mm	(ZB6)	325774
111 × 155 mm		
137 × 197 mm	(ZB7)	322780
137 × 195 mm		
210 × 105 mm	(ZB8)	311763
164 × 116 mm	(ZB9)	315980
170 × 240 mm	(ZB10)	309935
155 × 116 mm	(ZB11)	301272
123 × 176 mm	(ZB12)	310609
116 × 164 mm	(ZB13)	330083
129 × 91 mm	(ZB14)	329686
115 × 158 mm	(ZB15)	327650
191 × 104 mm	(ZB16)	344715
130 × 170 mm	(ZB17)	366808
113 × 193 mm	(ZB18)	366809
84 × 170 mm	(ZB19)	366810
90 × 193 mm	(ZB20)	368856



1 Apollo ringbind

Robust ringmekanisme (16-ringsystem), plads til 60 fortryksblade, kassette medfølger

Udj. 320 × 332 × 65 mm

Nr. 31 68 64 (blå)
 Nr. 32 63 05 (grøn)
 Nr. 32 12 22 (rød)
 Nr. 32 35 29 (sort)

pr. stk. **560 DKK**

2 Atlas A-klembind

Blåt bind til hulfri indsætning, robuste stålfjedre for sikkert befæstigelse, kassette medfølger

Udj. 297 × 330 mm

Nr. 33 60 40

680 DKK

Nr. 34 12 19 (præg: Deutschland)

720 DKK

3 Delta skruebind

Robust skruemekanisme, lige ryg, plads til 100 fortryksblade, kassette medfølger

Nr. 31 60 46 (grøn)

Nr. 32 38 00 (rød)

Nr. 31 33 25 (blå)

pr. stk. **560 DKK**

4 Stella bladlommer

Arklommer af polyester, blødgørerfri, glasklare, passer til alle Kabe albumblade

Udj. 278 × 313 mm

Nr. 32 08 56

(5-stykspakning) **112 DKK**

5 Orion blanke blade

Svejsede kvalitetsfoliestrimler uden blødgørere, dobbelt lærredshængsel, kvalitetskarton

Udj. 275 × 310 mm

Nr. 32 92 47 (lommeformat 190 × 255 mm)

Nr. 32 73 15 (H: 124 mm)

Nr. 30 03 33 (H: 81 mm)

Nr. 30 04 69 (H: 60 mm)

Nr. 30 18 57 (H: 46 mm)

Nr. 33 60 35 (H: 38 mm)

Nr. 31 84 25 (H: 32 mm)

(5-stykspakning)

pr. stk. **184 DKK**

6 Blanke blade „Deutschland“

Albumblade med påtryk „Deutschland“ for individuel udvidelse af din samling

Udj. 275 × 310 mm

Nr. 33 46 96

(10-stykspakning) **120 DKK**

7 Blanke blade

Til individuel udvidelse af din samling
 Forskellige udførelser kan ses på side 60

Udj. 275 × 310 mm

(10-stykspakning)

pr. stk. fra **96 DKK**



Kassette medfølger

1



2

Fås med og uden præg



3



4

5-stykspakning

Passer til Kabe-albumblade



5

5-stykspakning



6

10-stykspakning



7



10-stykspakning

Forskellige udførelser



Kabe fortryksblade Tyskland

	År	Antal blade	Nr.	DKK
Forbundsrepublikken (23 A)¹	1949–1959	19	309595	520
	1960–1969	31	309623	840
	1970–1974	25	306672	680
	1975–1979	28	314066	760
	1980–1984	22	316998	600
	1985–1989	20	303441	520
	1990–1994	38	311499	1040
	1995–1999	44	332255	1200
	2000–2004	47	326808	1280
	2005–2009	46	332452	1240
	2010–2014	40	343248	1080
	2015–2019	43	357177	1160
2020–2022	28	367235	760	
Forbundsrepublikken – Vandrette par (23 AP)¹	1959–2022	34	313165	880
Neutrale albumblade til selvklæbende automatfrimærker		5	361342	136
5 felter titel Deutschland Bundesrepublik ¹				
Berlin (23 B)¹	1948–1959	14	308146	384
	1960–1969	16	305493	440
	1970–1979	32	323906	880
	1980–1990	28	334053	800
Berlin – Samtryk (23 BZ)¹	1949–1989	23	316675	600
DDR (24)¹	1949–1959	43	323155	1240
	1960–1969	86	317017	2360
	1970–1976	80	332118	2240
	1977–1985	80	334091	2240
	1986–1990	36	329404	1000
DDR – Miniark (24 K)¹	1978–1990	21	308710	560
DDR – tjenestem. (rekomm.-og pakkem.) inkl. Central Kurértjeneste (24 D)¹		26	318670	720
Tyskland 1849–1959 /	1849–1872	25	335594	680
Det Gamle Tyskland uden Bayern og Württemberg (19 A)¹				
Bayern (19 B)¹	1849–1920	27	326831	760
Württemberg (19 W)¹	1851–1923	21	311723	560
Det Tyske Kejserriget / Republikken (20/1)	1872–1918	21	312964	640
Det Tyske Rige / Republikken (20/2)	1919–1932	46	323292	1400
Kolonier og udlandspostkontorer (21 A)¹		31	328859	880
Danzig inklusive Port Gdańsk(21 B)¹	1920–1939	40	325293	1120
Memel (21 C)²	1920–1923/1939	17	307112	480
Saar-området (21 D)¹	1920–1935	20	320209	560
Besatte områder i Første Verdenskrig (21 E)²	1915–1921	11	336431	360
Afstemningsområder (21 F)¹	1920–1922	15	315805	400
Det Tyske Rige (22 A)	1933–1945	56	301197	1560
Böhmen og Mähren (22 B)	1939–1944	15	301715	440
Generalgouvernementet (22 C)²	1939–1944	15	304191	440
Besatte områder:	1940–1945	12	333219	384
Alsace / Elsass, Lorraine / Lothringen, Luxembourg, Ostland Ukraine, Estland osv. (22 D)				
Tyskland, Lokalpost (23 LOK)¹	1945–1946	60	331186	1680
Amerikanske og britiske zone inklusive fællesudgivelser (23 AB)	1945–1949	21	301604	600
Fransk Zone (23 F)	1945–1949	20	305645	600
Sovjetisk Zone (24 S)	1945–1949	34	325107	1040
Saarland (23 D)	1947–1959	25	301771	720

Blanke blade – udførelse	Albumpapir	Ekstra stærk albumkarton – dybfalset Farve: elfenben	Ekstra stærk albumkarton – lærredshængsel Farve: elfenben	Ekstra stærk albumkarton – lærredshængsel Farve: hvid
Uden fortryk	–	Nr. 338570	–	–
 Med sort randlinje (traditionelle udformning)	Nr. 308709	Nr. 331103	Nr. 326598	Nr. 335553
 Med grøn randlinje og kvadratnet	Nr. 307785	–	–	–
 Med sort randlinje og kvadratnet	Nr. 335916	–	–	–
Pr. stk. (10-stykspakning)	DKK 72	DKK 96	DKK 120	DKK 120

Bi-Collect Forenede på ét blad: Postfriske og stemplede mærker! Tankegangen bag dobbeltalbum har vundet mange tilhængere blandt erfarne samlere, og for begyndere er de til stor hjælp. Blot ved et hurtigt blik ser man, hvilke mærker der mangler. Meget mere overskueligt bliver det næppe! Kabe Bi-Collect findes også uden fals. Mærkemotiverne er fortrykt to gange på kvalitetskarton: én gang til den postfriske og én gang til den stemplede udgave. Kabe uden fals er en specielt udviklet gennemsigtig lomme, der beskytter mærkerne mod mekaniske og atmosfæriske påvirkninger. De originaltro fortryk er inddelt i logiske grupper. Bladene med dobbelt lærredshængsel sikrer lang levetid. Træ- og syrefri albumkarton 175 g/m², med lommer.

Tidsrum	Antal blade	Nr.	DKK
BI-Forbundsrepublikken (23 A BI)			
1949–1959	32	307237	880
1960–1969	47	313271	1280
1970–1974	41	320465	1120

Tidsrum	Antal blade	Nr.	DKK
BI-Forbundsrepublikken (23 A BI)			
1975–1979	44	332203	1200
1980–1984	38	332940	1200
1985–1989	35	336617	960
1990–1994	63	336677	1720
1995–1999	81	303388	2240
2000–2004	83	336527	2280
2005–2009	79	336264	2160
2010–2014	69	343109	1880
2015–2019	73	357176	2000
2020–2022	47	367236	1280
Amerikanske og britiske zone inkl. fællesudgivelser (23 AB BI)			
1945–1949	26	330765	680
BI-Berlin (23 B BI)			
1948–1954	20	330846	560
1955–1959	11	310791	280
1960–1964	9	300116	224

Tidsrum	Antal blade	Nr.	DKK
BI-Berlin (23 B BI)			
1965–1969	16	338332	440
1970–1974	26	337202	720
1975–1979	25	309008	680
1980–1984	22	302957	600
1985–1990	28	303449	800
BI-DDR (24 BI)			
1949–1954	31	328149	880
1955–1959	45	330718	1240
1960–1964	57	309120	1600
1965–1969	85	312687	2400
1970–1974	93	325470	2600
1975–1979	85	321951	2400
1980–1984	73	304829	2040
1985–1990	70	300960	1960





1 Moc ringbind

Kassette medfølger, kunstlæder og 4-ringmekanisme, plads til 115 Moc-fortryksblade

☰☷ 313 × 283 × 60 mm

Nr. 33 1829 (blå)

Nr. 32 4957 (rød)

Nr. 33 27 18 (grøn)

pr. stk. **520 DKK**

2 Moc LB blanke blade

Kartonark i albumstørrelse, inklusive opbevaringslomme af polyester

☰☷ 240 × 280 mm

2 lommer (190 × 124 mm)

Nr. 32 1047

Nr. 31 67 31

(10-stykspakning)

pr. stk. **224 DKK**

3 Moc LB blanke blade

Til din individuelle samling eller til udbygning, individuel udformning

☰☷ 240 × 280 mm

a Med sort randlinje

Nr. 30 86 23

b Med nettryk

Nr. 32 85 49

(50-stykspakning)

pr. stk. **224 DKK**



32 1047

31 67 31



Moc fortryksblade (inklusive Hawid klemommer)	Antal blade	År	Nr.	DKK
Frankrig I	63	1849–1939	320241	1560
Frankrig II	79	1939–1958	317970	1920
Frankrig III	68	1959–1975	335339	1680
Frankrig IV	40	1976–1982	300651	920
Frankrig V	43	1983–1989	309812	1040
Frankrig VI	40	1990–1994	315491	920
Frankrig VII	47	1995–1999	337489	1080
Frankrig VIII	76	2000–2004	302983	1760
Frankrig IX	105	2005–2009	311899	2440
Frankrig X	114	2010–2014	343171	2880
Frankrig XI	114	2015–2019	357179	2880
Frankrig XII	76	2020–2022	367237	1920
Frankrig – CFA overtryk	15	1949–1974	317354	384

Moc fortryksblade (inklusive Hawid klemommer)	Antal blade	År	Nr.	DKK
Frankrig				
Blokke „Edition Speciale“	1	2019	362924	36
Blokke „Edition Speciale“	2	2020	365133	72
Blokke „Edition Speciale“	4	2021	366836	144
Blokke „Edition Speciale“	4	2022	369501	144
Miniark	27	2000–2021	300077	720
Frimærkehæfte	43	2000–2010	301594	1240
„Orphelins de la guerre“ og „Ryder Cup“	2	2018	360862	72
Tidligere franske kolonier, udenlandske repræsentationer				
Afrique-Équatoriale française (AEF)	30	1936–1958	316219	840
Afrique-Occidentale française (AOF)	13	1944–1959	310144	360
Alaouites – Rouad	8	1916–1929	341298	224
Alexandrette	4	1938	341230	112
Algérie / al-Ġazā'ir (før uafhængigheden)	52	1924–1958	314138	1520
Anjouan	2	1892–1912	341233	56
Annam og Tonkin	1	1888	341234	32
Bénin (før uafhængigheden)	4	1892–1894	316572	56
Bureaux de poste français en Egypte (Alexandrie, Port Said)	12	1899–1930	341294	344
Bureaux de poste français en Chine (Canton, Hoi-Hao, Kouang-Tchéau, Mongtzeu, Pakhoi, Tchongking, Yunnan-Fou)	41	1901–1942	341293	1120
Bureaux de la Mèr Égée (Castellorizo, Cavalle, Crète, Dédéagh, Port-Lagos, Vathy)	10	1893–1920	341297	280
Cameroun (før uafhængigheden)	31	1915–1961	330557	880
Chine française	8	1894–1922	311568	224
Cilicia	10	1919–1921	341238	280
Cochinchine / Nam Kÿ	1	1886–1888	341239	32
Comores / Komori	19	1950–1975	341240	560
Congo français	16	1891–1933	330912	440
Côte française des Somalis	39	1894–1967	332190	1080
Côte d'Ivoire (før uafhængigheden)	21	1892–1942	325521	600
Dahomé (før uafhængigheden)	17	1899–1942	313846	480
Deutschland – Franske zone	14	1945–1949	341232	400
Empire colonial français	8	1859–1948	316334	224
Établissements français de l'Inde	29	1892–1952	341252	840
Fezzan og Ghadames	9	1943–1951	341295	264
Gabon (før uafhængigheden)	14	1886–1933	330964	400
Grande Comore / Njazidja	2	1897–1912	341246	56
Grand Liban	34	1924–1946	341247	960
Guadeloupe / Gwadeloup	24	1884–1947	341248	680
Guinée (før uafhængigheden)	19	1892–1944	321675	560
Guyane	25	1886–1947	327160	720
Haut Sénégal	4	1906–1915	341249	112
Haute-Volta (før uafhængigheden)	7	1920–1931	337071	200
Indochine française	42	1889–1949	311892	1200
Jerusalem / Jeruschalajim	2	1948	341253	56
Latakia	4	1931	341257	112
Levant français	7	1895–1943	341258	200
Madagascar / Madagasikara (før uafhængigheden)	37	1889–1956	313155	1040
Madagascar / Madagasikara – Biområder (Diégo-Suarez, Majunga, Saint – Marie de Madagascar)	6	1890–1895	341296	184
Martinique / Matinik	24	1886–1947	341261	680
Mauritanie (før uafhængigheden)	17	1906–1944	325504	480
Mayotte	2	1892–1912	341262	56
Memel / Njemen	9	1920–1922	341263	264
Mohéli / Mwali	1	1906–1912	341264	32
Niger (før uafhængigheden)	14	1921–1942	302555	400
Nosy Be	3	1889–1894	341266	80
New Hebrides / Nouvelles-Hébrides	50	1908–1979	341267	1400
Obock	6	1892–1894	341268	184

Moc fortryksblade (inklusive Hawid klemommer)	Antal blade	År	Nr.	DKK
Oceania	23	1892–1956	31 6521	640
Oubangui-Chari	9	1915–1931	34 1269	264
Réunion (før CFA)	31	1852–1947	32 1297	880
Sénégal (før uafhængigheden)	22	1887–1946	32 9361	600
Senegambia	1	1903	34 1275	32
Soudan français	14	1894–1943	30 7059	400
Syria (før uafhængigheden)	42	1919–1945	34 1276	1200
Territoire français des Afars et des Issas (TFAI)	18	1967–1977	34 1227	520
Territoire de l'Inini	8	1932–1944	31 3578	224
Tahiti	4	1882–1915	34 1277	112
Tchad (før uafhængigheden)	7	1922–1933	31 3734	200
Togo	24	1916–1959	30 5868	680
Tūnis (før uafhængigheden)	38	1888–1956	33 1311	1120
Zanzibar	5	1894–1904	34 1281	144
Fransksprogede lande				
Andorra – Fransk post I	39	1931–1989	33 2656	1080
Andorra – Fransk post II	36	1990–2009	30 2878	1000
Andorra – Fransk post III	23	2010–2019	34 3175	640
Andorra – Fransk post IV	7	2020–2022	36 7238	200
Maroc / al-Mağrib I (før uafhængigheden)	44	1891–1956	31 8994	1200
Mayotte	30	1997–2011	32 0235	840
Nouvelle-Calédonie I	33	1859–1958	33 5793	920
Nouvelle-Calédonie II	49	1958–1989	31 0108	1400
Nouvelle-Calédonie III	42	1990–1999	32 1493	1040
Nouvelle-Calédonie IV	40	2000–2009	30 9031	1120
Nouvelle-Calédonie V	37	2010–2019	34 3177	1080
Nouvelle-Calédonie VI	8	2020–2022	36 7239	224
Polynésie française I	63	1958–1989	32 2649	1760
Polynésie française II	40	1990–1999	30 4090	1120
Polynésie française III	35	2000–2009	31 3417	1000
Polynésie française IV	42	2010–2019	34 3178	1240
Polynésie française V	13	2020–2022	36 7240	384
Saint-Pierre et Miquelon I	36	1885–1958	33 3954	1000
Saint-Pierre et Miquelon II	14	1958–1976	32 1536	384
Saint-Pierre et Miquelon III	57	1986–2009	30 9884	1600
Saint-Pierre et Miquelon IV	39	2010–2019	34 3179	1200
Saint-Pierre et Miquelon V	10	2020–2022	36 7241	320
Wallis et Futuna I	19	1920–1960	30 7567	560
Wallis et Futuna II	37	1961–1989	33 8049	1040
Wallis et Futuna III	27	1990–1999	33 7317	800
Wallis et Futuna IV	33	2000–2009	32 2148	960
Wallis et Futuna V	25	2010–2019	34 3181	840
Wallis et Futuna VI	7	2020–2022	36 7243	224

Moc tillæg (inklusive Hawid klemommer)			
	2020	2021	2022
Andorra – Fransk post			
365011	366834	369497	
DKK 76	DKK 76	DKK 76	
France			
364984	366830	369499	
DKK 800	DKK 840	DKK 880	
France – Selvklæbende mærker til erhvervs kunder			
–	366837	–	
–	DKK 40	–	
France – Blokke „Souvenir Philatelique“			
364985	366831	369500	
DKK 440	DKK 480	DKK 480	

	2020	2021	2022
France – Miniark			
364986	366832	–	
DKK 72	DKK 72	–	
France – Blokke „Edition Spéciales“			
365133	366836	369501	
DKK 72	DKK 144	DKK 144	
Monaco			
365010	366833	369498	
DKK 184	DKK 224	DKK 264	
Nouvelle-Calédonie			
365403	367116	369908	
DKK 80	DKK 80	DKK 120	
Polynésie française			
365404	367117	369911	
DKK 160	DKK 160	DKK 160	

	2020	2021	2022
Saint-Pierre et Miquelon			
365012	366835	369488	
DKK 224	DKK 80	DKK 80	
Terres australes et antarctiques françaises (TAAF)			
365405	367118	369912	
DKK 280	DKK 224	DKK 224	
Wallis et Futuna			
365406	367119	369913	
DKK 80	DKK 80	DKK 80	



Min bestillingsformular

Mine personlige detaljer:

Kd.-Nr. _____

Fornavn _____

Navn _____

Gade _____

Postnummer/by _____

Telefon _____

E-Mail _____

Leuchtturm

NORDFRIM A/S
Kvindevadet 42
DK-5450 Otterup

mail@nordfrim.dk

Vores kundeservice
Mandag til torsdag fra 8:00 – 16:00
Fredag fra 8:00 – 15:30

Tlf. +45 64 82 12 56

Antal	Nr.	Varens navn (+ farve, hvis relevant)	Pris

Sted, dato

Underskrift

Leuchtturm

Tilbehør til samlekort



Samleriet er
en del af dig.

Se vores ny samlekort-album til sport, spil og
fantasy i formaterne Pro, Pro Small, Slim og Slim Small.
Dine samlekort – korrekt opbevarede.

Over 4 000 tilbehørsartikler til samlere i på nordfrim.dk

Indstiksbøger og
frimærkekaske i „Retro“-Look

Kendere vælger Leuchtturm – dengang som nu.

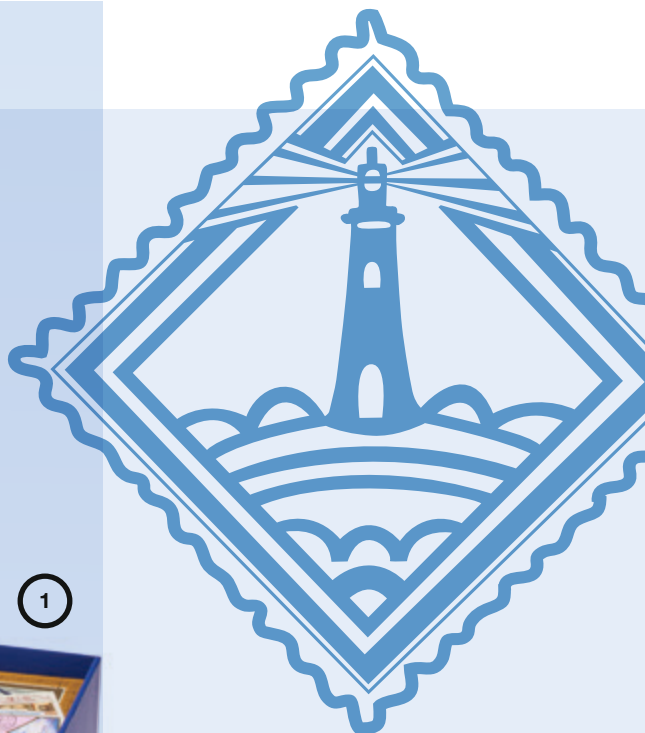

1

Nyhed

Leuchtturm har jævnligt tilpasset udseendet af sine tilbehørsprodukter til tidsånden og gentagne gange i årenes løb justeret sit design. Én af Leuchtturms designklassikere gennem virksomhedens 100-årige succeshistorie er blevet vakt til live igen som motiv på frimærkekaske og indstiksbøger i skriggul udførelse.



2

Nyhed

1 Retro samlekasse

Til støvfri mellemlæg

LEU 300 × 120 × 200 mm

Nr. 368619

120 DKK

2 Retro indstiksbog

Uppolstret indbinding, 16 hvide sider, 9 striber per side, pergamyn mellemlæg (dobbel)

LEU 250 × 305 mm (ca. A4)

Nr. 368614

120 DKK

3 Retro lastbil

Skala 1:43, lastbil Büssing 8000, efter original fra 1950'erne, zinktrykstøbt

LEU 185 × 75 × 50 mm

Nr. 336368

800 DKK



3

Fremstillet i lille stykta



Leuchtturm

Ikke til at undvære

1 DM3 LCD-Digitalmikroskop

10×–500× forstørrelse, farvet 3,5"-skærm (LCD), kan benyttes uden stationær eller bærbar pc, aktiv pixelsensor med 5 Mpx, 8 lysdioder, 4× digitalt zoom, 4-GB SD-hukommelseskort til optagelser medfølger, USB- og AV-udgang

■ Li-ion-batteri, genopladelig
▮▮▮ 105 × 230 × 150 mm

Nr. 346680

1760 DKK

2

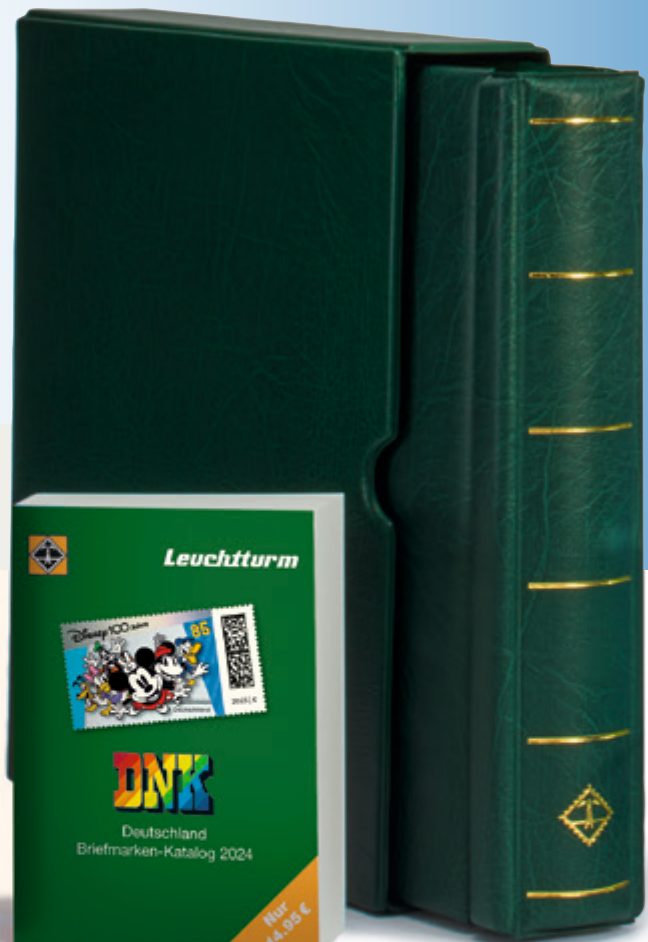

1

3

4

2 Excellent DE ringbind

Narvet kunstlæder, 13-ringsystem, to arkvendere, plads til 100 fortryksblade, kassette medfølger

▮▮▮ 315 × 325 × 60 mm

Nr. 334966

(grøn)

560 DKK

3 Frimærkekatolog (DNK) 2024

Mere end 850 farvede sider, Michel-nummersystem, detaljerede informationer om alle tyske frimærker siden 1849, inklusive fællesudgivelser, aktuelle vurderinger

Nr. 370209

120 DKK

4 LU 2 håndlup

Med to linser med forskellig forstørrelse (2,5×/5×), akryllinser, linseindfatning og håndtag af sort plast, linser Ø 75 mm

Nr. 337993

96 DKK

NORDFRIM A/S
Kvindevadet 42
DK-5450 Otterup

+ 45 64 82 12 56

nordfrim.dk
mail@nordfrim.dk

Leuchtturm



Nr. 371046